



# BRUKERVEILEDNING

## FOMA POWERWASH 180 TST 4WD HØYTRYKKSUVASKER



FOMA NORGE AS  
Regnbueveien 6  
1405 Langhus

Telefon 64 91 70 00  
Telefaks 64 86 76 22

[www.foma.no](http://www.foma.no)



IPC Integrated Professional Cleaning

**IPC**Foma

## Norsk

### Gratulerer! Vi vil gjerne takke deg

for at du kjøpte denne spyleren. Du har vist at du er kompromissløs: *du vil ha det beste.*

Vi har laget denne manualen for at du skal bli kjent med og sette pris på kvaliteten og den høye ytelsen denne spyleren kan tilby. Vennligst les hele manualen før du tar spyleren i bruk. **CE**-merket på spyleren viser at den er konstruert i henhold til EU's sikkerhetsstandarder.

Vi kan også tilby et vidt spekter av rensesmaskiner, blant annet:

**STØVSUGERE, GULVRENSSEMASKINER, FEIEMASKINER** samt et komplett utvalg av **TILLEGGSSUTSTYR, KJEMIKALIER** og **VASKEMIDLER** som er egnet for rensing av alle typer overflater.

Spør din forhandler etter vår komplette produktkatalog.

**Produsenten avviser ansvar for eventuelle trykkfeil i denne bruksanvisningen.**

**Produsenten forbeholder seg også retten til uten varsel å endre eller oppdatere denne publikasjonen som følge av produktforbedringer.**

**All kopiering av hele eller deler av denne bruksanvisningen er forbudt uten produsentens forutgående godkjenning.**

### FORBEREDELSE

Montere munnstykket

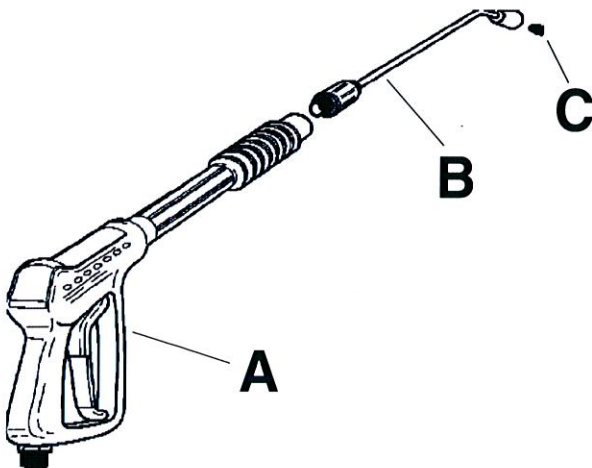

Montere munnstykket

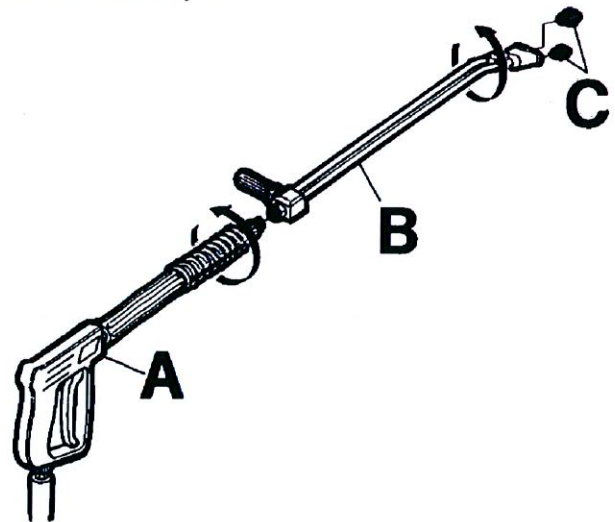

Tilkobling til vanntilførsel

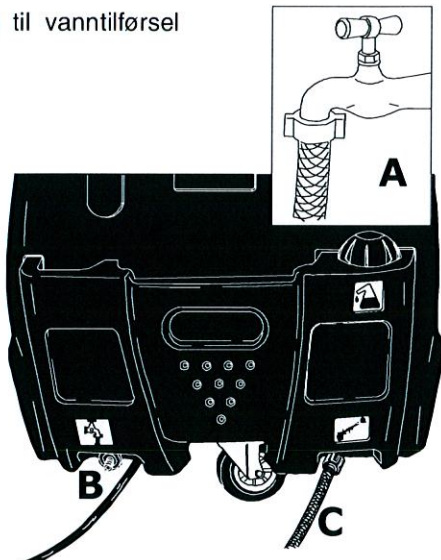

Tilkobling til strømmettet

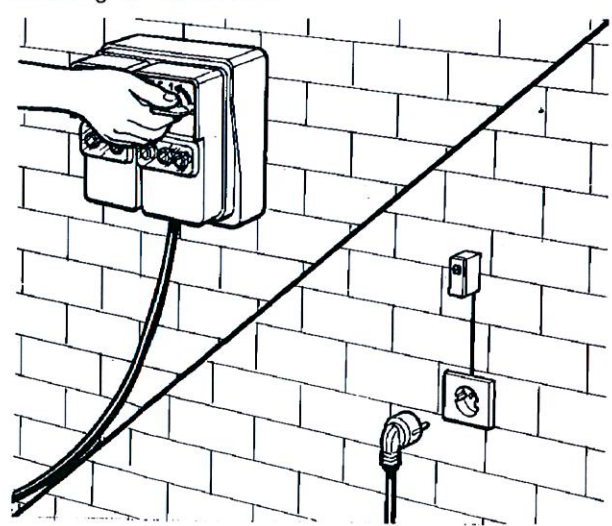

**Les videre i denne bruksanvisningen før du kobler enheten til vanntilførslen eller strømmettet.**

# Norsk

## SYMBOLBESKRIVELSER



IKKE RETT  
VANNSTRÅLEN MOT  
PERSONER, DYR,  
STRØMFØRENDE  
KONTAKTER ELLER MOT  
DENNE MASKINEN.

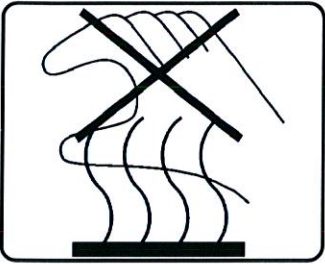

ADVARSEL: FARE FOR  
BRANNSÅR

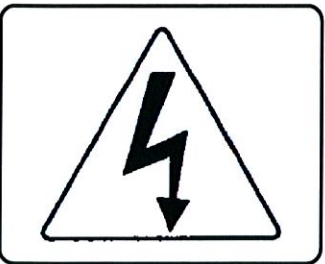

ADVARSEL: FARE FOR  
ELEKTRISK STØT

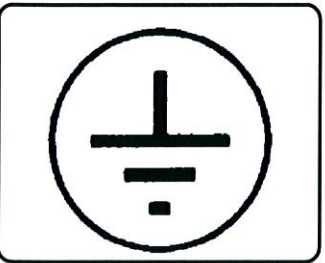

ADVARSEL: FARE FOR  
ELEKTRISK STØT

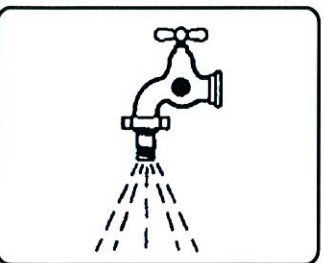

VANNINNTAK

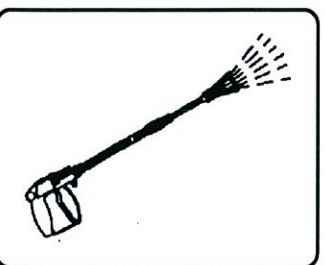

VANNUTTAK

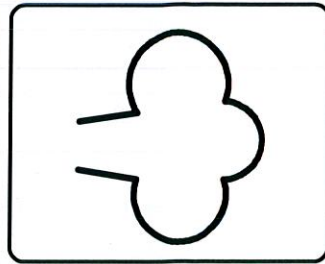

DAMPKONTROLL

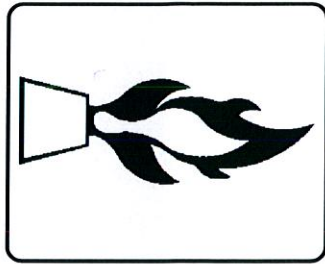

TENN PÅ BRENNEREN

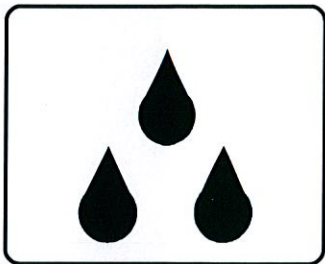

SMÅLEKKASJER

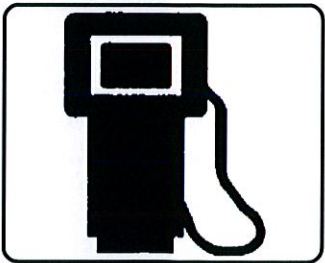

BRENSEL (DIESEL)



KJEMIKALIER  
(VASKEMIDLER)



MIDDEL MOT  
KALKAVLEIRING  
(KALKSPALTER)

De viktigste punktene i bruksanvisningen er merket med symbolet:



## INNLEDNING

⚠ Denne bruksanvisningen må gjennomleses før spyleren monteres, klargjøres og brukes. Bruksanvisningen er en integrert del av dette produktet. Den er delt i to deler, den ene delen er gul.

Les nøye advarslene og instruksjonene i bruksanvisningen, du finner mange tips om **SIKKERT BRUK** og **VEDLIKEHOLD**. Legg spesielt merke til de generelle sikkerhetsreglene som er listet opp i det gule heftet.

## TA GODT VARE PÅ DENNE BRUKSANVISNINGEN FOR FREMTIDIG BRUK.

⚠ Brukeren av rengjøringsmaskinen og den som utfører ekstraordinært vedlikehold må kjenne til innholdet i dette heftet.

## KLASSIFIKASJON

Ved bruk må operatøren følge sikkerhetsforskriftene i bruksanvisningen, og spesielt notere følgende punkter:

Når det gjelder beskyttelse mot elektriske støter hører høytrykksrensere til KLASSE I.

Høytrykksrensere er blitt klassifisert ved fabrikken, og alle sikkerhetsanordninger er forseglet. **Det er forbudt å endre disse innstillinger.**

Vannet i varmvannsrensere er oppvarmet med en dieselbrenner.

Høytrykksrensere må kun brukes på et stabilt og plant underlag. Den må ikke transporteres, når den er i gang eller tilkopledd elnettet. Hvis denne regel ikke overholdes, kan allvorlige skader oppstå.

Høytrykksrensere må ikke brukes i korrosiv miljø og ikke heller hvor det kan være risiko for eksplosjoner (damp eller gass).

Den elektriske tilkopling må utføres av en behørig tekniker som har erforderlig utdanning i henhold til gjeldende lov (se lov 46/90 for Italia), og i henhold til fabrikantens krav.

Føljaktig elinstallasjon kan medføre skader på personer, dyr og ting. Fabrikanten ansvarar ikke for slik skade.

Høytrykksrensere med effektforbruk under 3 kW tilkoples elnettet med stikkontakt.

Kontroller i dette tilfelle, at installasjonen, og vegguttaket, klarer å levere den effekt, som er angitt på utstyrets typeskilt. (kW). Spørr en kvalifisert tekniker, dersom du er usikker.

Før utstyret tilkoples, er det viktig å kontrollere at typeskiltets og elnettets spesifikasjoner overensstemmer.

Tilkoppl ikke høytrykksrensere gjennom en skøyteledning.

Utstyret kan brukes uten risiko for elektriske skader kun dersom det er korrekt tilkopledd og tilfredsstillende jordanslutning i henhold til gjeldende lov. (I Italia gjelder lov 46/90).

Operatøren må kontrollere, at elinstallasjonen oppfyller disse krav. Be en kvalifisert tekniker inspektere installasjonen dersom oplet.du er usikker.

Fabrikanten ansvarar ikke for skader som måtte oppstå til følge av manglende jordanslutning.

Høytrykksrensere må tilkoples elnettet gjennom en flerpolig strømbryter med kontaktavstand på minst 3 mm i frakopledd stilling. Strømbryterens spesifikasjoner må stemme overens med spesifikasjonene for dette apparat. (Dette gjelder ikke høytrykksrensere med stikkontakt og effektforbruk lavere enn 3 kW).

Utstyret er frakopledd elnettet kun dersom stikkontakten er trukket ut eller den flerpolige strømbryteren er frak

Produsenten fraskrives ethvert ansvar hvis det som er beskrevet ovenfor ikke overholdes, og det betraktes også som forsømmende bruk av produktet.

Rengjøringsmaskinen er et apparat med fast installasjon.

⚠ Rengjøringsmaskinene med "Total stop" anordningen, er å betrakte som avslåtte når den allpolige bryteren er i posisjon "O", eller når støpslet er trukket ut av stikkontakten.

## ANBEFALTE BRUKSOMRÅDER

Dette apparatet er kun tenkt brukt til å rengjøre maskiner, kjøretøyer, bygninger og andre flater som tåler høytrykksspyling med vaskemidler og et trykk mellom 25 og 250 bar (360 - 3600 PSI).

Apparatet er utformet for bruk av vaskemidler som er produsert eller anbefalt av apparatets produsent. Bruk av andre vaskemidler eller kjemikalier kan influere på spylersens sikkerhet.

Dette apparatet må kun benyttes til oppgaver som det er spesielt konstruert for.

All annen bruk ses på som feilaktig bruk og følgelig urimelig.

Eksempler på urimelig bruk er:

- Vaske overflater som ikke er egnet til rengjøring med høytrykksstråler.
- Vaske mennesker, dyr, elektrisk utstyr eller dette apparatet.
- Bruk av uegnede vaskemidler eller kjemikalier.
- Blokkere avtrekkeren (håndtaket) på munnstykket i åpen stilling.

Produsenten kan ikke holdes ansvarlig for noen skade som skjer på grunn av uegnet, feil eller uansvarlig bruk. Når det gjelder sikkerhetsbestemmelser, er spylere produsert i henhold EU-standard EN 60335-1 (Generelle bestemmelser) og EN 600335-2-79 (Spesielle bestemmelser).

## KLARGJØRING TIL BRUK

### UTPAKKING

Etter at du har pakket ut spyleren, må du kontrollere at den ikke er skadet. Er du i tvil om dette, må apparatet ikke brukes. Ta kontakt med din forhandler.

Emballasjedelene (posene, eskene, spikrene, osv.) må holdes utenfor barns rekkevidde da de kan være en farekilde. De må kastes eller oppbevares i henhold til gjeldende miljøbestemmelser.

### MONTERE SPYLERENS ENKELTDELER

Alle viktige deler og sikkerhetsutstyr er montert av produsenten.

På grunn av plassproblemer ved pakking og transport, er noen av de sekundære deler av spyleren levert separat. Brukeren må montere disse delene slik som det er forklart i veiledningene som hører med hvert enkelt hoveddel.

### DATA-PLATE:

Data-platen inneholder de viktigste tekniske spesifikasjonene for spyleren. Den er festet til trallen, slik at den alltid er tilgjengelig.

 Når du åpner spyleren må du kontrollere at den har en identisk data-plate. Mangler denne platen, må du umiddelbart kontakte produsenten og/eller din forhandler. Spyle- og teknisk informasjonsskilt må ikke brukes. Produsenten påtar seg hvert ansvar for spylere uten plate. Produsenten påtar seg ikke ansvar for skader som oppstår ved bruk av spylere som ikke er godkjente av produsenten.

### FYLLE DRIVSTOFFSTANKEN

Fyll tanken med brensel for dieselmotorer (fig. 1).

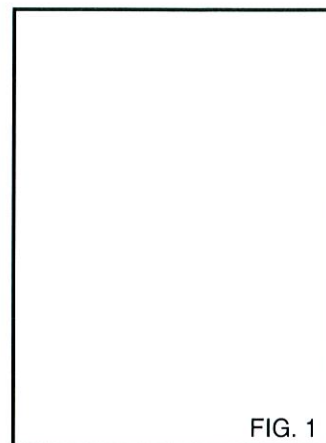

FIG. 1

## Norsk

**⚠** Det må ikke brukes annen brensel enn det som er angitt på spylersens identifikasjonsplate.

Når spyleren er i bruk bør du med jevne mellomrom kontrollere brenselnivået.

Forsøk på å bruke spyleren uten brensel kan skade brenselspumpen.

### FYLLE VASKEMIDDELTANKEN

Fra rekken av anbefalte produkter velger du det vaskemidlet som er best egnet til den vaskejobben som skal utføres (fig. 2). Følg anvisningene på emballasjen og bland det ut med vann.

Fyll det utblandede vaskemidlet på vaskemiddeltanken (fig. 3).

Spør forhandleren din etter en vaskemiddelkatalog med oversikt over hvilke midler som kan brukes avhengig av type vaskejobb og flater som skal behandles.

Etter å ha brukt et vaskemiddel må inntakskretsen for vaskemiddel skylles godt med rent vann.

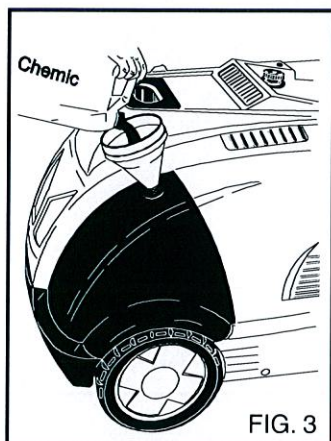
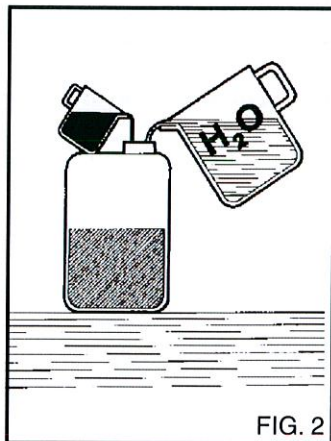

### Påfylling av beholder for kalkfjerningsmiddel

Fyll opp beholderen med kalkfjerningsmiddel. Bruk kun produkter anbefalt av produsenten og/eller forhandleren. Følg anvisningen på pakken. (Ikke kast kalkfjerningsproduktet i naturen).

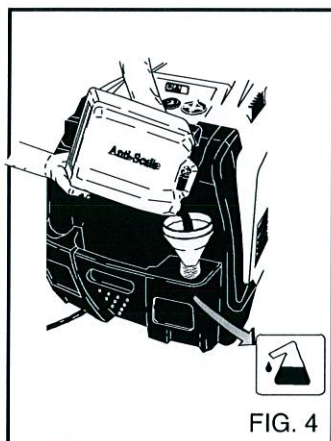

### STYRE- OG KONTROLLUTSTYR

**⚠** Før spyleren kobles til vannforsyningen eller strømmettet, er det viktig å gjøre seg kjent med spylersens styre- og kontrollutstyr.

Følg anvisningene i denne boken og figurene veldig nøyaktig.

### TILKOBLING TIL VANNFORSYNING

Koble tilførselsslangen til vannkranen (fig. 5A) og til slangehalen på spyleren (fig. 5B).

Kontroller at vanntrykket og -mengden fra vannforsyningen er tilstrekkelig til at spyleren kan fungere riktig: 2 til 8 BAR (29 til 116 PSI).

Tilførselsvannet må ikke være varmere enn 50° C (122 °F).

Koble høytrykkslangen til spyleren (fig. 5C) og til munnstykket (fig. 6).

### VIKTIG

Spyleren må brukes med rent vann. Skittent eller sandholdig vann, etsende kjemikalier eller oppløsninger kan påføre spyleren omfattende skader.

Produsenten fraskrives ethvert ansvar hvis det som er beskrevet ovenfor ikke overholdes, og det betraktes også som forsømmende bruk av produktet.

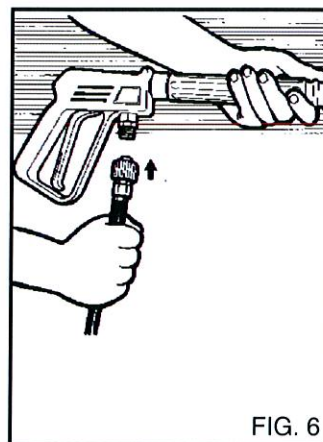
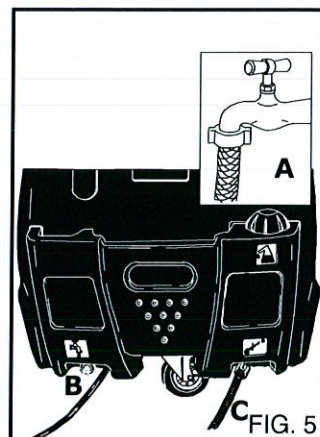

### TILKOBLING TIL STRØMNETTET

Tilkobling av spyleren til strømmettet må utføres av en autorisert elektriker, som må sørge for at installasjonen skjer i samsvar med alle gjeldende normer og lover.

Kontroller at spenningen på strømmettet tilsvarer merkingen på identifikasjonsplaten.

**⚠** Den elektriske kabelen må beskyttes mot tilfeldige klemminger.

**⚠** Bruk ikke maskinen, dersom elledningen er beskadiget.

**⚠** Tenk alltid på følgende regler, dersom du bruker elektrisk utstyr:

\* Rør ikke ved utstyret med bløte eller fuktige hender eller føtter.

\* Bruk ikke utstyret dersom du er uten skor eller ikke har velegnet bekledning.

\* Trekk ikke ut stikkkontakten ved å trekke i elledningen eller selve utstyret. (For rengjøringsmaskiner med en effekt under 3 Kw, utstyrt med støpsel).

Når det gjelder beskyttelse mot elektriske støter hører høytrykksrensere til KLASSE I.

**⚠** Overses advarselen ovenfor, frasier produsenten seg alt ansvar og fastsetter at dette er uforsvarlig bruk av produktet.

## NOTER FØLGENDE VED INSTALLASJON OG BRUK

⚠ Tenk alltid på følgende regler, dersom du bruker elektrisk utstyr:

\* Rør ikke ved utstyret med bløte eller fuktige hender eller føtter.

\* Bruk ikke utstyret dersom du er uten skor eller ikke har velegnet bekledning.

\* Trekk ikke ut stikkkontakten ved å trekke i elledningen eller selve utstyret. (For rengjøringsmaskiner med en effekt under 3 Kw, utstyrt med støpsel).

⚠ Høytrykksrensere må ikke brukes av barn, unge mennesker og noen, som annerledes er uebehørig (f. eks. beruset).

⚠ Bruk kun originale tilbehør for å ikke utsette deg for unødvendige risikoer.

⚠ Slangen til utstyrets munnstykke må ikke være beskadiget. Dersom den er beskadiget, skal den byttes umiddelbart.

⚠ Trykkslanger og koplinger til høytrykkssystemet er viktige for at høytrykksrensere skal fungere på en sikker måte. Bruk kun originale deler i overensstemmelse med fabrikantens anbefalinger ved bytte.

⚠ Bruk ikke høytrykksrensere, dersom andre personer eller dyr oppholder seg innenfor arbeidsområdet.

⚠ Vann under høytrykk kan medføre skader ved uforsiktig bruk. Strålen må aldri rettes mot personer eller dyr, elektrisk utstyr eller dette apparat.

⚠ Høytrykkstrålen medfører en motkraft på munnstykket. Hold stadig i håndtaket.

⚠ Planer rengjøringsarbeidet før du starter høytrykksrensere. Bruk passende bekledning som beskytter deg mot flyvende rospartikler og andre ting.

⚠ Bruk ikke høytrykksrensere i ulempefulle miljøer (næringsmiddel- eller medisinproduksjon mfl.). Følg gjeldende lov og sikkerhetsforskrifter.

⚠ Rett ikke vannstrålen mot deg selv eller andre for å rengøre skor eller klær.

⚠ Det er forbudt å lukke ventilen (spaken) på håndtaket i åpen stilling under arbeidet.

⚠ Vannet i varmvannsrensere er oppvarmet med en dieselbrenner. Andre brennstoffer medfører risiko for skader.

⚠ Før rengøring eller vedlikehold av maskinen må den koples fra såvel el- som vannforsyningen.

⚠ Kontroller regelmessig, minst en gang i året, alle sikkerhetsanordninger ved noen av våre serviceverksted.

⚠ Hvis apparatet brukes i et lukket rom må du sørge for å installere et røykutsugingssystem og egnet ventilasjon i rommet.

⚠ Hold varmvannsrensere under nøyaktig tilsyn under arbeidet.

⚠ Påse, at munnstykkene eller ventilasjonshullene, samt varme og røykutsugeledningene i varmvannsrensere ikke tilstoppes.

⚠ Bruk ikke maskinen, dersom elledningen er beskadiget. En beskadiget elledning må kun byttes hos noen av våre serviceverksted. Operatøren må ikke selv bytte elledningen.

Når det gjelder beskyttelse mot elektriske støter hører høytrykksrensere til **KLASSE I**.

⚠ Stans utstyret ved skade eller feilfunksjoner og forsøk ikke korrigerer feilene selv. Det defekte utstyr skall levnes inn på noen av våre serviceverksted.

⚠ Den elektriske nettkabelen må aldri være i mekanisk spenning, og dens gjennomløp må være beskyttet mot tilfeldige klemminger.

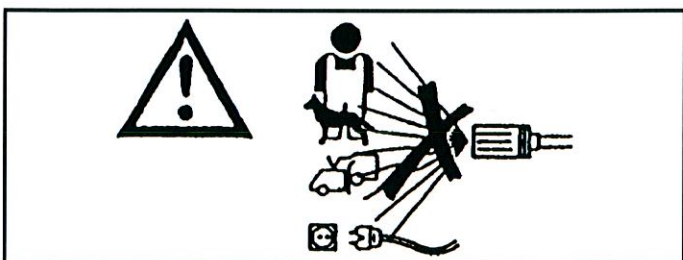

Overses advarselen ovenfor, frasier produsenten seg alt ansvar og fastsetter at dette er uforsvarlig bruk av produktet.

## Norsk

### BRUKE SPYLEREN

#### KONTROLLPANELET

- A - AV/PÅ-bryter  
B - Temperaturkontroll  
C - Kontrollkran for vaskemiddel (hvis tilstede).  
D - Signallampe / små lekkasjer (hvis montert)  
E - Signallampe for manglende brensel (hvis montert)  
F - Varsellampe for mangel på antikalk (hvis tilgjengelig).  
G - Varsellampe for mangel på vaskemiddel (hvis tilgjengelig).  
H - Manometer.  
I - Dampkontroll.

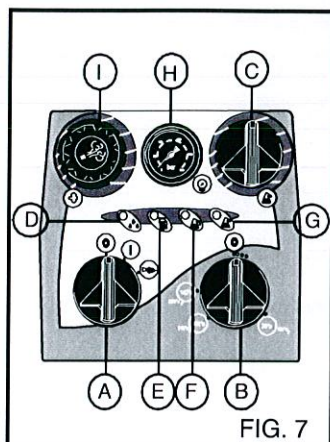

#### STARTESPYLEREN

- 1) Skru på kranen for vanntilførsel (fig.5A).
- 2) Kople rengjørings-maskinen til strømmettet med en allpolet bryter, eller sett støpslet inn i stikkkontakten.
- 3) Start spyleren ved å vri bryteren til pos. 1 (fig. 7A).

Vannspruten med høyt trykk setter munnstykket i bevegelse. Hold munnstykkets håndtak godt fast.

- 4) Trykk inn avtrekkeren på munnstykket, og start vaskingen.
- 5) Skal spyleren brukes med varmt vann, må temperaturkontrollen (fig. 7B) stilles inn på anbefalt vaskeverdi. På noen modeller skal startbryteren (Fig. 7A) vris til varmtvannsposisjonen før punktene i dette avsnittet utføres.

⚠ Rengjøringsmaskinene som er utstyrt med et "Total stop" system, starter opp eller stanser motoren når spaken på munnstykkets håndtak aktiveres eller slippes opp.

⚠ Blokker ikke håndtakets spake i fordelingsposisjonen.

#### VIKTIG!

For å eliminere eventuelle urenheter eller luftbobler fra vanntilførslen, anbefaler vi at spyleren første gang brukes uten munnstykket, slik at vannet kan strømme fritt ut i noen få sekunder. Urenheter kan blokkere dysen på munnstykket og medføre feil (fig. 8).

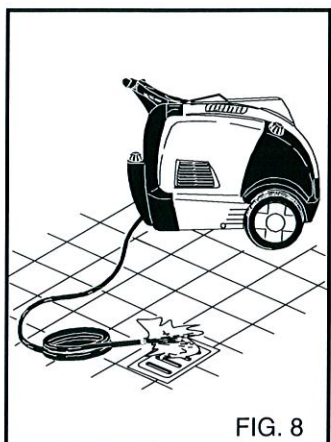

#### STOPPE SPYLEREN

- 1) Slå av brenneren ved å vri trykkregulatoren til pos. "0" (fig. 7B).
- 2) La spyleren gå med kaldt vann i minst 30 sekunder, slik at kjelen kjøles.
- 3) Stopp spyleren ved å vri bryteren til pos. "0" (fig. 7A).
- 4) Fjern trykket fra høytrykkslangen ved å holde inne avtrekkeren på munnstykket.
- 5) Kople rengjøringsmaskinen fra strømmettet med den allpolet bryteren, eller trekk støpslet ut av stikkkontakten.
- 6) Skru igjen kranen for vanntilførsel (fig. 5A).

⚠ Når rengjøringsmaskinen forlates, også midlertidig, er det nødvendig å slå den av med den allpolet bryteren, eller trekke støpslet ut av stikkkontakten.

⚠ Rengjøringsmaskinene med "Total stop" anordningen, er å betrakte som avslåtte når den allpolet bryteren er i posisjon "O", eller når støpslet er trukket ut av stikkkontakten.

⚠ Når rengjøringsmaskinen ikke er i bruk må sikkerhetsanordningen på håndtaket lukkes (fig 10).

⚠ Rengjøringsmaskinens funksjon uten væske forårsaker alvorlige skader på pumpens tetning.

#### BRUKE DET DOBLE MUNNSTYKKET (fig. 9)

Det doble munnstykket gjør det mulig å velge mellom lav- eller høytrykksstråle. Vanntrykket velges med munnstykket i pos. 1. Høytrykksspyling: pos. 2.

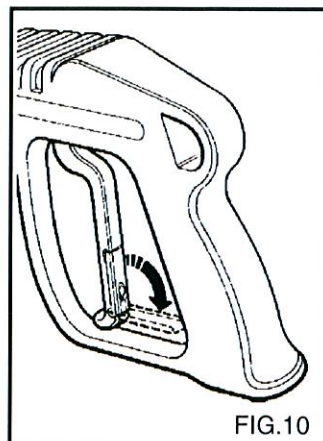
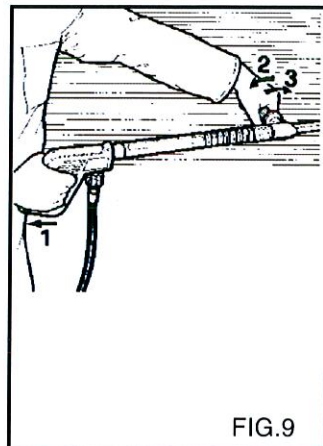



## REGULERE TRYKKET OG BRUKE DAMP

Vri termostatknapen "B" (fig. 7 på side 45) til dampposisjon for å øke vanntemperaturen (140°C - 284°F).

Aktiver dampkontrollen ved å trekke knotten oppover, og fest den ved å vri den ¼ omdreining med klokken (fig. 11).

Ved arbeidstemperaturer på mer enn 95 C (203 F), må arbeidstrykket være < 32 bar (460 PSI).

**Bruk dampdysen til munnstykket (finnes som ekstrautstyr).**



FIG.11

## FREMANGSMÅTE VED KORREKT RENGJØRING MED VASKEMIDLER

- 1) Start med å tynne ut vaskemidlet i en konsentrasjon som er best mulig egnet for den type urenheter som skal vaskes bort og overflaten på det som skal vaskes.
- 2) Start spyleren, og skru opp kranen for vaskemiddel (hvis montert), slå på kontrollen for innsugning av vaskemiddel på munnstykket og sprøyt blandingen på overflaten. Arbeid nedenfra og oppover. La blandingen få virke i noen få minutter.
- 3) Skyll godt hele flaten. Bruk varmt eller kaldt vann med høyt trykk, arbeid fra toppen og nedover.
- 4) Etter bruk med vaskemiddel må vannsystemet med høyt trykk skylles. La pumpen gå i 1 minutt med doseringskranen lukket igjen.

**⚠ Under bruk med kokende vann, "Dampfase", må du holde deg unna åpninger for damputslipp (fare for brannskader).**

**Etter at du er ferdig å bruke "dampfase", skrus termostatknapen "B" til posisjon "0" (fig. 7 på side 45) og la maskinen kjøle seg ned i ca tre minutter med munnstykket i bruk.**

**Sett knotten på dampkontrollen tilbake på plass.**

## RÅD OM BRUK AV VASKEMIDLER

Denne spyleren er utformet for bruk av vaskemidler som er produsert eller anbefalt av produsenten.

Bruk av andre vaskemidler eller kjemikalier kan påvirke spylereens sikkerhet.

1) For forenligheten med miljøet, anbefaler vi begrenset bruk av vaskemidler, i henhold til veiledningen på emballasjen til vaskemidlet.

2) Fra utvalget av anbefalte produkter velger du det vaskemidlet som er best egnet til vaskejobben som skal utføres med varmt eller kaldt vann. Følg instruksjonene på emballasjen til vaskemidlet eller i katalogen og bland det ut med vann.

3) Spør forhandleren din etter katalogen over vaskemidler.

## VEDLIKEHOLD

**BRUKEREN MÅ KUN FORETA VEDLIKEHOLD SOM ER BESKREVET I DENNE BRUKERVEILEDNINGEN. ALT ANNET VEDLIKEHOLD ER FORBUDT.**

**⚠ Ta kontakt med vårt tekniske servicesenter for vedlikehold av kjelen, høytrykksspumpen, elektriske komponenter og alle deler som har en sikkerhetsfunksjon.**

**⚠ Spyleren må kobles fra vann forsyningrør lukk matekranen (se kapitlene for tilslutning til el - og vannettet) og strømforsyningene før med den allpolete bryteren, eller trekk støpslet ut av stikkontakten det utføres vedlikeholdsarbeider. Så snart vedlikeholdet er utført, og før spyleren kobles til vannforsyningen og strømmettet, må du kontrollere at beskyttelsespanelene er satt korrekt på plass og at de er skikkelig skrudd fast.**

**Gjøres ikke dette, kan det oppstå fare for strømstøt.**

## FORHOLDSREGLER MOT FRYSING

**Spyleren må ikke utsettes for frost.**

Dersom spyleren plasseres eller lagres på en plass hvor den er utsatt for frost, må det brukes defrostervæske for å unngå skader på det hydrauliske kretsløpet.

## Norsk

### FREMGANGSMÅTE VED BRUK AV DEFROSTER (fig. 12)

- 1) Skru igjen vanntilførselen (krane), koble fra slangen, og kjør spyleren til spyleren er helt tømt.
- 2) Stopp rengjøringsmaskinen med på-bryteren i pos. "0".
- 3) Senk mateledningen ned i beholderen med frostvæskeblandingen.
- 4) Start opp rengjøringsmaskinen med på-bryteren i pos. "I".
- 5) Klargjør en beholder med en oppløsning med defrostervæske.
- 6) Start spyleren og la den gå helt til det kommer defrostervæske ut av munnstykket.
- 7) Sug også inn defrostervæske med inntakssystemet for vaskemiddel.
- 8) Slå av spyleren og kobl den fra strømmettet, med den allpolete bryteren, eller trekk støpslet ut av stikkontakten.
- 9) Er varmtvannsspyleren utstyrt med vannbeholder, skal oppløsningen med vaskemiddel nevnt i punkt 3, helles direkte i beholderen.

### KONTROLLERE OLJENIVÅET FOR PUMPEN OG OLJESKIFT

Med jevne mellomrom må du kontrollere oljenivået for høytrykkspumpen, enten ved hjelp av observasjonsglasset (fig. 13A) eller peilepinnen (fig. 13B).

Dersom oljen har et melkeaktig utseende, må umiddelbart ringe til vårt tekniske servicesenter. Oljen må skiftes første gang etter 50 driftstimer, deretter for hver 500. driftstime eller en gang i året.

Gå frem slik:

- 1) Skru opp drens-skruen på undersiden av pumpen (fig. 13 C).
- 2) Bruk peilepinnen til å skru av dekslet (fig. 13).
- 3) La all oljen renne ut i en beholder og lever den på en bensinstasjon eller andre

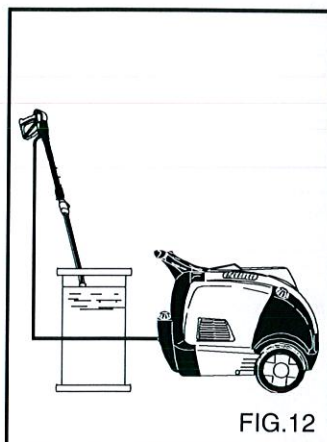

FIG.12

⚠ Frostvæsken er et produkt som kan forurense naturen. Instruksjonene oppgitt på produktets pakke må derfor følges nøye. (Kast ikke produktet i naturen.)

⚠ For rengjøringsmaskinene uten tappeplugg for oljen, må du ta kontakt med serviceavdeling for utskifting.

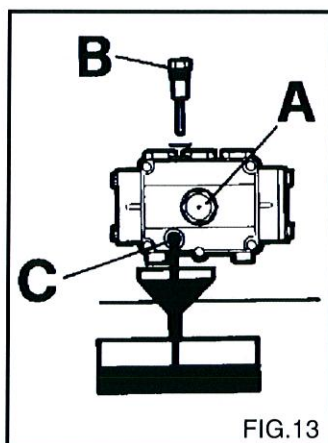

FIG.13

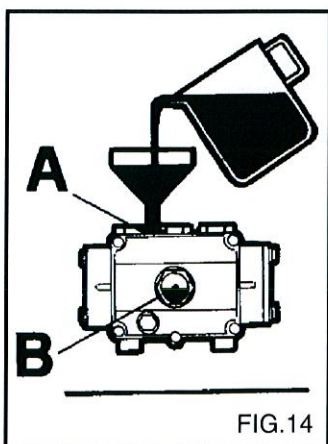

FIG.14

som håndterer spesialavfall. 4) Skru på plass igjen drens-skruen og fyll på ny olje gjennom påfyllingsdekslet øverst på pumpen (fig. 14A) opp til det markerte nivået på observasjonsglasset (fig. 14B).

**Bruk kun SAE 20 W/30 olje.**

### RENSE BRENSSELSFILTERET OG TANKEN

Fjern og erstatt det innebygde brenselfilteret (fig. 15). Skift det med jevne mellomrom.

Tøm brenselstanken.

Åpne drens-skruen (fig. 16) (hvis montert) og la eventuelle urenheter renne ut i en beholder.

Skyll tanken med rent drivstoff og steng drens-skruen.

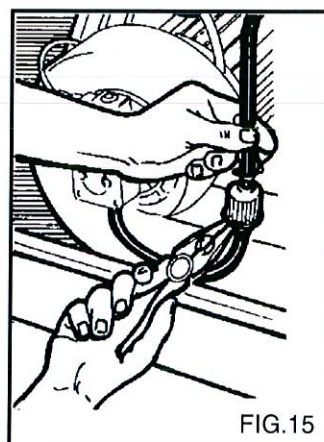

FIG.15

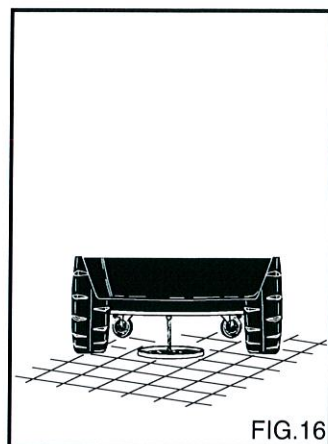

FIG.16

### RENSE VANNFILTERET

Rens vanninntaksfilteret jevnlig og fjern eventuelle urenheter (fig. 17).

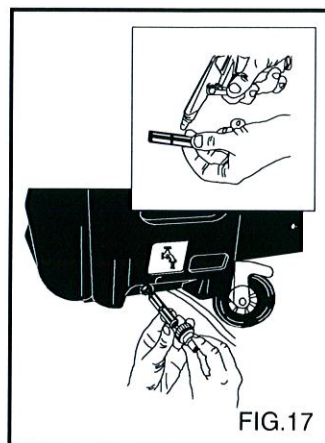

FIG.17

### ⚠ SKIFTE DYSEN PÅ MUNNSTYKKET

Høytrykksdysen på munnstykket må byttes fra tid til annen. Denne delen er utsatt for normal slitasje under bruk. Er denne dysen utslitt vil du vanligvis merke et redusert arbeidstrykk. Ta kontakt med forhandleren din for nærmere instruksjoner.

### AVKALKING

Fra tid til annen må spyleren avkalkes. Kalken i vannet avsettes delvis inne i det hydrauliske kretsløpet og på coilen, som kan begynne å fuske etter en stund.

**Ta kontakt med vårt tekniske servicesenter for å få avkalket spyleren fra tid til annen. Dette vil spare deg for fremtidige utgifter og øke spylereffektivitet.**

## Norsk

### TABELL OVER RUTINEMESSIG VEDLIKEHOLD SOM KAN UTFØRES AV BRUKEREN

#### Beskrivelser:

Kontroller strømkabel - rør - høytrykkskoblinger spyleren	Hver gang brukes
Første oljeskift i høytrykkspumpen	Etter 50 timer
Påfølgende oljeskift i høytrykkspumpen	Hver 500. time
Bytte og rense brenselstiltrene	Hver 100. time
Rense brenselstanken	Hver 100. time
Rense vannfilteret	Hver 50. time

### TABELL OVER VEDLIKEHOLD SOM MÅ UTFØRES AV TEKNISK SERVICESENTER

#### Beskrivelser:

##### Brenneren:

Rense coilen	Hver 200. time
Avkalke coilen	Hver 300. time
Rense brenselspumpen	Hver 200. time
Bytte brenseltdysen	Hver 200. time
Justere elektrodene	Hver 200. time
Bytte elektrodene	Hver 500. time
Bytte forseglingsene på høytrykkspumpen	Hver 500. time
Bytte dysen på munnstykke	Hver 200. time
Justere og kontrollere sikkerhetsutstyr	En gang i året

#### VIKTIG:

Disse periodene kan benyttes ved normal bruk av spyleren. Brukes spyleren under høy belastning, må de angitte intervallene reduseres.

**Bruk kun originale reservedeler ved vedlikehold og/eller reparasjoner. Dette sikrer den aller beste kvalitet og driftssikkerhet. Manglende bruk av originale reservedeler fraskriver produsenten fra ethvert ansvar, og alt ansvar hviler på den som utfører arbeidet.**

#### PERIODER UTE AV BRUK

Dersom spyleren ikke skal brukes i en lengre periode, bør maskinen frakobles, tankene tømmes for væske, og beskyttes mot støvansamling. Smør deler som kan ta skade av å tørke ut, slik som tilførselsslanger. Før spyleren igjen tas i bruk, må du kontrollere at det ikke har oppstått sprekker eller andre skader på vannslangene.

Oljer og produkter må avsettes i henhold til gjeldende lover.

#### KASSERING

Bestemmer du deg for at spyleren ikke skal brukes mer, bør du gjøre den ubrukelig ved å fjerne strømtilførselen. Forsikre deg at alle deler av spyleren som kan være farlige uskadeliggjøres. Tenk på at barn kan komme til å bruke den gamle spyleren som leketøy. Spyleren er å betrakte som spesialavfall. Den må derfor demonteres etter type avfall, for deretter å bli kassert i henhold til gjeldende lovverk.

**Avmonterte skrapdeler må ikke benyttes som reservedeler.**

# Norsk

## PROBLEMLØSING

 Før du forsøker å korrigere et oppstått problem, må du koble fra vann- og strømtilførselen.

FEIL	ÅRSAK	RÅD
Spyleren starter ikke når bryteren slås på. Varsellampen "D" fig. 7 blinker med en lydalarm (hvis finnes).	Dårlig elektrisk forbindelse. Varmebeskyttelsen har slått ut.	Kontroller spenningen på strømmettet. Start den opp igjen ved å dreie hovedbryteren "A" fig. 7 i pos. "0", og deretter i pos. "I". (slår den ut igjen, ta kontakt med teknisk servicesenter).
Det fordeles ikke vann, eller det lekker fra vannsystemet med høyt trykk. Etter 5 min. stopper spyleren, og alle varsellampene på kontrollpanelet blinker med en lydalarm (hvis finnes).	Vannfilteret er tilstoppet. Feil i koplingen til vannettet. Nettkranen er lukket. Lekkasjer fra høytrykkssystemet.	Rengjør det. Kontroller. Åpne den. Kontakt kundeservice.
Pumpen dreier, men når ikke nominelt trykk.	Vannfilteret er tilstoppet. Feil i koplingen til vannettet. Dampkontrollen er innkoplet. Stråledysen er slitt. Ventilene er skitne eller slitte. Kranen for vaskemiddel er åpen. Anordningen for trykkregulering på stråledyse er åpen (hvis finnes).	Rengjør det. Kontroller. Tilbakestill. Kontakt kundeservice. Kontakt kundeservice. Lukk den. Lukk den.
Når stråledysen er åpen synker og stiger trykket. Etter 20 impulser stopper spyleren, og varsellampen "D" fig. 7 blinker med lydalarm (hvis finnes).	Stråledysen er tilstoppet eller deformert. Utilstrekkelig forsyning. Kranen for vaskemiddel er åpen.	Rengjør den eller kontakt kundeservice. Kontroller. Lukk den.
I forbindelse med bypass eller total stopp stopper spyleren og varsellampen "D" fig. 7 blinker med en lydalarm (hvis finnes).	Små vannlekkasjer fra høytrykkssystemet.	Kontakt kundeservice.
Etter total stopp starter ikke spyleren, og den røde varsellampen er tent.	Spyleren har ikke blitt brukt på minst 20 min. og er i tilstand for total stopp.	Start den opp igjen ved å dreie hovedbryteren "A" fig. 7 i pos. "0", og deretter i pos. "I".
Når temperaturregulatoren føres til ønsket posisjon tennes ikke varmtvannsbeholderen. Varsellampen "E" fig. 7 blinker med en lydalarm (hvis finnes).	Mangel på drivstoff. Motorens rotasjonsretning er feil på trefasemodellene.	Kontroller drivstoffnivået i tanken, og kontroller om det finnes vann i drivstoffsystemet. Kontakt kundeservice.
15 sek. etter start stopper maskinen og varsellampen "D" fig. 7 blinker med en lydalarm (hvis finnes). (Ekstrafunksjon).	Motorens rotasjonsretning er feil på trefasemodellene.	Kontakt kundeservice.
Vannet er ikke varmt nok.	Temperaturregulatorens posisjon. Filtrene er tilstoppede. Varmtvannsbeholderens spiral er tilstoppet av kalk.	Kontroller. Rengjør eller bytt ut. Kontakt kundeservice.

## Norsk

FEIL	ÅRSAK	RÅD
For mye røyk fra røkrøret.	Feilforbrenning. Drivstoffet inneholder skitt eller vann.	Rens drivstoffiltrene eller bytt dem ut. Kontakt kundeservice. Tøm beholderen og rengjør den skikkelig. Rens drivstoffiltrene.
Utilstrekkelig suging av vaskemiddel.	Kranen er lukket. Ikke mer vaskemiddel igjen. Varsellampen "G" fig. 7 blinker med en lydalarm (hvis finnes). Spiralen eller slangen er tilstoppet.	Åpne den. Fyll opp beholderen med vaskemiddel. Kontakt kundeservice.
Varsellampen "F" fig. 7 blinker med en lydalarm (hvis finnes).	Ikke mer kalkfjerningsmiddel igjen.	Fyll opp beholderen med kalkfjerningsmiddel.
Vannlekkasjer fra toppdelen.	Pakningene er slitte.	Kontakt kundeservice.
Vann i oljen.	For høy fuktighet i rommet.	Bytt ut oljen.

**NB.** For å nullstille varsellampene på kontrollpanelet, drei hovedbryter "A" fig. 7 i pos "0", og deretter i pos. "1".

### VIKTIG:

Bruk kun originale reservedeler ved vedlikehold og/eller reparasjoner. Dette sikrer den aller beste kvalitet og driftssikkerhet. Brukes ikke originale reservedeler, fritas produsenten for alt ansvar.