

CLASS H DRY VACUUM CLEANER



ISTRUZIONI ORIGINALI
ORIGINAL INSTRUCTION
TRADUCTION DES INSTRUCTIONS ORIGINALES
ÜBERSETZUNG DER ORIGINALANLEITUNGEN
TRADUCCIÓN DE LAS INSTRUCCIONES ORIGINALES
VERTALING VAN DE ORIGINELE INSTRUCTIES
OVERSETTELSE FRA ORIGINALE BRUKSANVISNINGER
ALKUPERÄISTEN OHJEIDEN KÄÄNNÖS
ÖVERSÄTTNING FRÅN ORIGINALINSTRUKTIONER
OVERSÆTTELSE AF DEN ORIGINALE BRUGSANVISNING
ΜΕΤΑΦΡΑΣΗ ΤΩΝ ΠΡΩΤΟΤΥΠΩΝ ΟΔΗΓΙΩΝ
TRADUÇÃO DAS INSTRUÇÕES ORIGINAIS
PŘEKLAD PŮVODNÍHO NÁVODU
ORIGINAALJUHENDI TÖLGE
TŁUMACZENIE ORYGINALNEJ INSTRUKCJI
PREKLAD PŮVODNÉHO NÁVODU

Certificato per aspirazione polveri tipo "H"
Secondo Norma EN 60335-2-69 PAR.AA6

Certificate for vacuuming of dust type "H"
According to Regulation EN 60335-2-69 PAR.AA6

Certificat pour aspiration poussières type "H"
Selon Norme EN 60335-2-69 PAR.AA6

Bescheinigung für die Staubansaugung Typ "H"
Gemäß der Norm EN 60335-2-69 PAR.AA6

Certificado para aspiración polvos tipo "H"
Según Norma EN 60335-2-69 PAR.AA6

Certificaat voor stofafzuiging type "H"
Volgens norm EN 60335-2-69 PAR.AA6

Godkjennelsesbevis for støvsugertype "H"
I overensstemmelse med EN 60335-2-69 PAR.AA6 direktivet

Pölynimurointia koskeva sertifikaatti tyyppi "H"
Standardin EN 60335-2-69 kappaleen AA6 mukainen

Intyg för insugning av damm typ "H"
Enligt normen EN 60335-2-69 PAR.AA6

Certifikat for støvsugning for støvklasse "H"
Overensstemmelse med EN 60335-2-69 PAR.AA6

Πιστοποιητικό για αναρρόφηση σκονών τύπου "H"
Σύμφωνα με το Πρότυπο EN 60335-2-69 PAR.AA6

Certificado para aspirador de pó tipo "H"
De acordo com a Norma EN 60335-2-69 PAR.AA6

Osvědčení pro vysavače prachu typu "H"
Podle normy EN 60335-2-69 PAR.AA6

Tolmuimemissert tüüp "H"
Vastavalt regulatsioonile EN 60335-2-69 PAR.AA6

Certyfikat dla odkurzaczy typu "H"
Według Normy EN 60335-2-69 PAR.AA6

Osvědčenie pre vysávače prachu typu "H"
Podľa normy EN 60335-2-69 PAR.AA6



- I** APPARECCHIO ADATTO PER ASPIRARE POLVERE E PICCOLI DETRITI, NON UTILIZZABILE PER ASPIRARE LIQUIDI. ROBUSTO E POTENTE, SEMPLICE DA USARE, CON GLI ACCESSORI DI CUI È DOTATO DIVENTA UNO STRUMENTO VERAMENTE EFFICACE PER UNA PULIZIA PROFONDA E RAPIDA. QUESTO APPARECCHIO È ADATTO PER L'USO COLLETTIVO, PER ESEMPIO IN ALBERGHI, SCUOLE, OSPEDALI, FABBRICHE, NEGOZI, UFFICI E IN RESIDENCE.
- GB** EQUIPMENT SUITABLE TO PICK UP DUST AND SMALL DEPOSITS, NOT SUITABLE FOR LIQUIDS SUCTION. STURDY AND POWERFUL, SIMPLE TO USE WITH ITS TOOLS KIT IT IS REALLY EFFICACY FOR A FAST AND COMPLETE CLEANING. THIS VACUUM CLEANER IS SUITABLE FOR COLLECTIVE USE: FOR EXAMPLE: HOTELS, SCHOOLS, HOSPITALS, FACTORIES, OFFICES, SHOPS, ETC.
- F** CET APPAREIL PEUT ÊTRE UTILISÉ POUR ASPIRER LA POUSSIÈRE ET LES PETITS DÉCHETS, IL NE PEUT PAS ÊTRE UTILISÉ POUR L'ASPIRATION DES LIQUIDES. PUISSANT ET SOLIDE, SIMPLE À UTILISER, ÉQUIPÉ DE SES ACCESSOIRES IL DEVIENT UN INSTRUMENT VRAIMENT EFFICACE POUR UN NETTOYAGE COMPLET ET RAPIDE. CET APPAREIL PEUT ÊTRE EMPLOYÉ POUR DES USAGES COLLECTIFS, PAR EXEMPLE HOTELS, ÉCOLES, HÔPITAUX, USINES, MAGASINS, BUREAUX ET HABITATIONS.
- D** DÄS GERÄT IST ZUM AUFSAUGEN VON STAUB UND GROßSCHMUTZ, NICHT JEDOCH ZUM NASSAUGEN, GEEIGNET. ROBUST UND LEISTUNGSSTARK, EINFACH IN DER HANDHABUNG. MIT SEINEM ZUBEHÖR-KIT IST DAS GERÄT LEISTUNGSFÄHIG ZUR SCHNELLEN UND GRÜNDLICHEN REINIGUNG. ES EIGNET SICH FÜR DEN GEBRAUCH IN ÖFFENTLICHEN GEBÄUDEN WIE ZUM BEISPIEL HOTELS, SCHULEN, KRANKENHÄUSERN, FABRIKEN, BÜROS, GESCHÄFTEN USW.
- E** APARATO PARA ASPIRAR POLVO Y PEQUEÑOS RESIDUOS Y DESHECHOS, NO UTILIZABLE PARA ASPIRAR LÍQUIDOS. RESISTENTE Y POTENTE, SIMPLE PARA USAR, CON LOS ACCESORIOS EN DOTACIÓN ES UN INSTRUMENTO VERDADERAMENTE EFICAZ PARA LIMPIAR A FONDO Y RÁPIDAMENTE. EL APARATO ESTÁ APTO PARA UTILIZAR POR EJEMPLO EN HOTELES, ESCUELAS, HOSPITALES, FÁBRICAS, TIENDAS, OFICINAS Y RESIDENCIAS.
- NL** DIT TOESTEL IS TOEGESCHIKT VOOR HET OPZUIGEN VAN STOF EN KLEINE AFVALLEN, NIET VOOR HET OPZUIGEN VAN VLOEISTOFFEN. HET IS STERK EN KRACHTIG, EENVOUDIG TE GEBRUIKEN EN MET ZIJN BIJKOMENDE ACCESSOIRES WORDT HET EEN HEEL DOELTREFFEND TOESTEL VOOR EEN SNEL EN GRONDIG SCHOONMAKEN. DIT TOESTEL IS TOEGESCHIKT VOOR HET GEBRUIK IN OPENBARE GEBOUWEN, BUUROORBEEDEN IN HORECA, SCHOLEN, ZIEKENHUIZEN, FABRIEKEN, WINKELS, KANTOREN, EZV.
- N** APPARAT SOM PASSER TIL Å SUGE OPP STØV OG SMÅTT AVFALL, DET ER IKKE EGNET TIL Å SUGE OPP VÆSKER. ROBUST OG STERK, ENKEL Å BRUKE MED SITT TILBEHØR-KIT, ER DEN VIRKELIG EFFEKTIV TIL EN GRUNDIG OG RASK RENGJØRING. DENNE STØVSUGEREN ER EGNET TIL OFFENTLIG BRUK, FOR EKSEMPEL PÅ HOTELLER, SKOLER, SYKEHUS, FABRIKKER, I BUTIKKER, KONTORER OSV.
- FIN** PÖLYN JA PIENTEN JÄTTEIDEN IMUROINTIIN SOVELTUVA LAITE. EI SAA KÄYTTÄÄ NESTEIDEN IMUROINTIIN. TUKEVA, TEHOKAS JA HELPOKÄYTTÖINEN. LISÄVARUSTEET TEKEVÄT LAITTESTA ERITTÄIN TEHOKAAN JA NIIDEN AVULLA PUHDISTAMINEN SUJUU HUOLELLISESTI JA NOPEASTI. TÄMÄ LAITE SOVELTUU KÄYTETTÄVÄKSI JULKISISSA TILOISSA, ESIMERKIKSI HOTELLEISSA, KOULUISSA, SAIRAALOISSA, TEHTAISSA, KAUPUISSA, KONTOREISSA, JNE.
- S** APPARATEN ÄR LÄMPLIG FÖR UPPSUGNING AV DAMM OCH LITET AVFALL, DEN KAN INTE ANVÄNDAS FÖR ATT SUGA UPP VÄTSKOR. ROBUST OCH KRAFTFULL, ENKEL ATT ANVÄNDA, MED DE TILLBEHÖR SOM MEDFÖLJER BLIR DEN ETT MYCKET EFFEKTIVT REDSKAP FÖR EN SNABB OCH GRUNDLIG RENGÖRING. DENNA DAMMSUGARE ÄR LÄMPLIG FÖR KOLLEKTIV ANVÄNDNING, TILL EXEMPEL PÅ HOTELL, SKOLOR, SJUKHUS, FABRIKER, AFFÄRER, KONTOR, OSV.
- DK** APPARAT BEREGNET TIL OPSUGNING AF STØV OG MINDRE AFLEJRINGER. MÅ IKKE ANVENDES TIL OPSUGNING AF VÆSKER. ROBUST, STÆRK OG ENKEL AT ANVENDE. TAKKET VÆRE DET MEDFØLGENDE TILBEHØR BLIVER DET ET VIRKELIGT EFFEKTIVT REDSKAB TIL EN TILBUNDSGÅENDE OG HURTIG RENGØRING. DETTE APPARAT EGNER SIG TIL BRUG I OFFENTLIGE BYGNINGER, FEKS. HOTELLER, SKOLER, HOSPITALER, FABRIKKER, FORRETNINGER, KONTORER OG FERIEBOLIGER.
- GR** ΣΥΣΚΕΥΗ ΚΑΤΑΜΗΛΗ ΓΙΑ ΤΗΝ ΑΠΟΡΡΟΦΗΣΗ ΣΚΟΝΗΣ ΚΑΙ ΜΙΚΡΩΝ ΑΠΟΡΡΙΜΜΑΤΩΝ, ΜΗ ΧΡΗΣΙΜΟΠΟΙΗΣΙΜΗ ΓΙΑ ΑΠΟΡΡΟΦΗΣΗ ΥΓΡΩΝ. ΑΝΘΕΚΤΙΚΗ ΚΑΙ ΑΠΟΤΕΛΕΣΜΑΤΙΚΗ, ΑΠΛΗ ΣΤΗ ΧΡΗΣΗ, ΕΞΟΠΛΙΣΜΕΝΗ ΜΕ ΤΑ ΕΞΑΡΤΗΜΑΤΑ ΤΗΣ ΓΙΝΕΤΑΙ ΕΝΑ ΕΡΓΑΛΕΙΟ ΠΡΑΓΜΑΤΙΚΑ ΑΠΟΔΟΤΙΚΟ ΓΙΑ ΕΝΑ ΓΡΗΓΟΡΟ ΚΑΙ ΣΕ ΒΑΘΟΣ ΚΑΘΑΡΙΣΜΑ. ΑΥΤΗ Η ΣΥΣΚΕΥΗ ΕΙΝΑΙ ΚΑΤΑΜΗΛΗ ΓΙΑ ΤΗ ΣΥΛΛΟΓΙΚΗ ΧΡΗΣΗ, ΓΙΑ ΠΑΡΑΔΕΙΓΜΑ ΣΕ ΞΕΝΟΔΟΧΕΙΑ, ΣΧΟΛΕΙΑ, ΝΟΣΟΚΟΜΕΙΑ, ΕΡΓΟΣΤΑΣΙΑ, ΜΑΓΑΖΙΑ, ΓΡΑΦΕΙΑ ΚΑΙ ΣΕ ΟΙΚΗΜΑΤΑ
- P** APARELHO APTO PARA ASPIRAR POEIRA E PEQUENOS RESÍDUOS, NÃO UTILIZÁVEL PARA ASPIRAR LÍQUIDOS. ROBUSTO E POTENTE, SIMPLE DE USAR, COM OS ACESSÓRIOS FORNECIDOS VOLT-SE UM INSTRUMENTO VERDADEIRAMENTE EFICAZ PARA A LIMPEZA ESMERADA E RÁPIDA. ESTE APARELHO É APTO PARA UM EMPREGO COLECTIVO, POR EXEMPLO EM HOTÉIS, COLÉGIOS, HOSPITAIS, FABRICAS, LOJAS, ESCRITÓRIOS E RESIDENCE.
- CZ** ZAŘIZENÍ S VYSOKÝM VÝKONEM, VHODNÉ PRO VYSÁVÁNÍ PRACHU A DROBNÉHO ODPADU, NENÍ VHODNÉ PRO VYSÁVÁNÍ KAPALIN. ROBUSTNÍ KONSTRUKCE, JEDNODUCHÉ POUŽITÍ, DÍKY DODANÉMU PŘÍSLUŠENSTVÍ NABÍZÍ OPRAVDU ÚČINNÝ PROSTŘEDEK PRO HLOUBKOVÉ A RYCHLÉ ČIŠTĚNÍ. TOTO ZAŘIZENÍ JE VHODNÉ PRO VEŘEJNÉ BUDOVY, NAPŘÍKLAD HOTELY, ŠKOLY, NEMOCNICE, TOVÁRNÝ, OBCHODY, KANCELÁŘE A REZIDENČNÍ BUDOVY.
- EST** VARUSTUS SOBIB TOLMU JA VÄIKSEMA SADE KOGUMISEKS. EI SOBI VEDELIKE IMEMISEKS, VASTUPIDAV JA VÕIMAS, KERGE KASUTADA, KOOS LISASEADMETE KOMPLEKTIGA ON SEE TÕESTI TÕHUS KIRE JA TÄIUSLIKU PUHASTAMISE JAOKS. SEE TOLMUIMEJA SOBIB KOLLEKTIIVSEKS KASUTAMISEKS: NÄITEKS: HOTELLID, KOOLID, HAIGLAD, VABRIKUD, KONTORITES, POED, JNE.
- PL** SPRZĘT NADAJĄCY SIĘ DO SSANIA KURZU I MAŁYCH ODPADKÓW. NIE NADAJE SIĘ DO SSANIA PŁYNÓW. SOLIDNY I MOCNY, LATWY W UŻYCIU, Z OSPRZĘTEM W KTÓRY JEST WYPOSAŻONY, STAJE SIĘ NARZĘDZIEM NAPRAWDĘ EFEKTYWNYM DO DOGŁĘBNEGO I SZYBKIEGO SPRZĄTANIA. SPRZĘT TEN NADAJE SIĘ DO UŻYCIA ZESPÓŁOWEGO, NA PRZYKŁAD W HOTEŁACH, SZKOLACH, SZPITALACH, FABRYKACH, SKLEPACH, BIURACH I W REZYDENCJACH.
- SK** VYSOKOVÝKONNOSTNÉ ZARIADENIE VHODNÉ PRE VYSÁVANIE PRACHU A DROBNÉHO ODPADU, NIE JE VHODNÉ PRE VYSÁVANIE KVAPALIN, ROBUSTNEJ KONŠTRUKCIE, JEDNODUCHÉ POUŽITIE, VĎAKA DODANÉMU PRÍSLUŠENSTVU PONUKA NAOZAJ ÚČINNÝ PROSTRIEDOK PRE HLBKOVÉ A RYCHLÉ ČIŠTENIE, TOTO ZARIADENIE JE VHODNÉ PRE VEŘEJNÉ BUDOVY, NAPRIKLAD HOTELY, ŠKOLY, NEMOCNICE, TOVARNE, OBCHODY, KANCELARIE A REZIDENČNÉ BUDOVY.



- I** ATTENZIONE: LEGGERE ATTENTAMENTE IL PRESENTE LIBRETTO DI ISTRUZIONI PRIMA DI ACCENDERE L'ASPIRATORE. TENERE LE ISTRUZIONI SEMPRE IN EVIDENZA PER UNA RAPIDA CONSULTAZIONE. CONSERVARE CON CURA IL PRESENTE LIBRETTO DI ISTRUZIONI
- GB** WARNING: READ CAREFULLY THIS HANDBOOK OF INSTRUCTIONS BEFORE STARTING THE VACUUM CLEANER. KEEP ALWAYS IN EVIDENCE THIS HANDBOOK OF INSTRUCTIONS FOR A RAPID CONSULTATION. SAVE CAREFULLY THIS HANDBOOK OF INSTRUCTIONS.
- F** ATTENTION: VEUILLEZ LIRE ATTENTIVEMENT CE MODE D'EMPLOI AVANT DE DÉMARRER L'ASPIRATEUR. VEUILLEZ LE CONSERVER SOIGNEUSEMENT AFIN DE POUVOIR VOUS Y RÉFÉRER EN CAS DE BESOIN. MANUEL À CONSERVER POUR VOUS Y RÉFÉRER EN CAS DE BESOIN. ATTENTION: LIRE CE MANUEL AVANT D'UTILISER L'ASPIRATEUR.
- D** ACHTUNG: BEDIENUNGSANLEITUNGEN SORGFÄLTIG DURCHLESEN, BEVOR SIE DEN STAUBSAUGER EINSCHALTEN. ANLEITUNGSHANDBUCH ZUM SPÄTEREN, SCHNELLEN NACHSCHLAGEN AUFBEWAHREN.
- E** ATENCIÓN: LEER ATENTAMENTE EL MANUAL DE INSTRUCCIONES ANTES DE ENCENDER EL ASPIRADOR INSTRUCCIONES PARA CONSERVAR Y CONSULTAR RAPIDAMENTE. CONSERVAR CON CUIDADO ESTE MANUAL DE INSTRUCCIONES
- NL** ATTENTIE: LEES DEZE GEBRUIKSAANWIJZING AANDACHTIG ALVORENS DE STOFZUIGER AAN TE ZETTEN. LEG DE GEBRUIKSAANWIJZING ALTIJD OP EEN GOED ZICHTBARE PLAATS ZODAT U HEM ALTIJD SNEL KUNT RAADPLEGEN. BEWAAR DEZE GEBRUIKSAANWIJZING GOED.
- N** OBS: LES NØYE DENNE INSTUKSJONSHÅNDBOKEN FØR DU SKRUR PÅ SUGEAPPARATET. HOLD ALLTID BRUKSANVISNINGENE I NÆRHETEN FOR RASKT Å KUNNE SLÅ OPP I DISSE. OPPBEVAR DENNE INSTRUKSJONSHÅNDBOKEN NØYE
- FIN** HUOM: LUE HUOLELLISESTI TÄMÄ OHJEKIRJA ENNEN KUIN KÄYNNISTÄT IMURIN. PIDÄ AINA KÄYTTÖOHJEET SAATAVILLA, JOTTA VOIT LUKEA NE NOPEASTI TARVITTAESSA. SÄILYTÄ TÄTÄ OHJEKIRJAA HUOLELLISESTI
- S** OBS: LÄS DENNA HANDBOK NOGA INNAN SUGAREN KOPPLAS PÅ HÅLL ALLTID ANVISNINGARNA TILLGÅNGLIGA FÖR ATT SNABBT KUNNA LÄSA DEM BEVARA DENNA HANDBOK OMSORGSFULLT
- DK** OBS: LÆS OMHYGGELIGT DENNE VEJLEDNING IGENNEM FØR SUGEAPPARATET TÆNDES. OPBEVAR ALTID VEJLEDNINGEN PÅ ET LETTILGÆNGELIGT STED FOR SENERE OPSLAG. OPBEVAR VEJLEDNINGEN OMHYGGELIGT.
- GR** ΠΡΟΣΟΧΗ : ΔΙΑΒΑΣΤΕ ΠΡΟΣΕΚΤΙΚΑ ΤΙΣ ΠΑΡΟΥΣΕΣ ΟΔΗΓΙΕΣ ΧΡΗΣΕΩΣ ΠΡΙΝ ΧΡΗΣΙΜΟΠΟΙΗΣΤΕ ΤΗΝ ΗΛΕΚΤΡΙΚΗ ΣΚΟΠΠΑ. ΝΑ ΕΧΕΤΕ ΤΙΣ ΟΔΗΓΙΕΣ ΠΑΝΤΑ ΚΟΝΤΑ ΣΑΣ ΓΙΑ ΜΙΑ ΓΡΗΓΟΡΗ ΣΥΜΒΟΥΛΗ.
- P** ATENÇÃO: LEIA ATENTAMENTE OU PRESENTE MANUAL DE INSTRUÇÕES ANTES DE ACENDER OU ASPIRADOR. SEMPRE TENHA A DISPOSIÇÃO OU MANUAL PARA A CONSULTA RÁPIDA. CONSERVE COM SUMO CUIDADO O PRESENTE MANUAL DE INSTRUÇÕES.
- CZ** POZOR: PŘED POUŽITÍM PŘÍSTROJE SI PŘEČTĚTE PŘÍRUČKU K POUŽITÍ. PŘÍRUČKU UCHOVEJTE PRO PŘÍŠTÍ POUŽITÍ.
- EST** TÄHELEPANU: LUGEGE ENNE KASUTAMIST HOOLIKALT KASUTUSJUHENDIT. SEDA JUHENDIT ON SOOVITATAV SÄILITADA TULEVASE VAJADUSE JAKKS.
- PL** UWAGA: PRZECZYTAĆ PODRECZNIK Z INSTRUKCJAMI PRZED UŻYCIEM SPRZĘTU. PODRECZNIK DO ZACHOWANIA DLA ONOSZENIA SIĘ DOŃ W PRZYSZŁOŚCI.
- SK** POZOR: PRED POUŽITÍM PŘÍSTROJA SI PŘEČÍTAJTE PŘÍRUČKU NA POUŽITIE. PŘÍRUČKU UCHOVAJTE PRE BUDUCE POUŽITIE.

Categorie d'impiego
Categories of use
Catégories d'utilisation
Gebrauchskategorien
Categorías de empleo
Gebruiskategorieën
Driftstype
Käyttökohteet
Användningskategori
Anvendelse
Κατηγορίες χρήσης
Categoria de uso
Kategorie použití
Kasutuskategooriad
Kategorie użytkowe
Kategória použitia



Non aspirare liquidi infiammabili.
Do not vacuum flammable liquids.
Ne pas aspirer de liquides inflammables.
Saugen Sie keine leicht entflammbaren Flüssigkeiten auf.
No aspirar líquidos inflamables.
Zuig geen ontvlambare vloeistoffen op.
Sug ikke opp lett antennelig væske.
Älä imuroi palonarkoja nesteitä.
Sug inte upp antändbara vätskor.
Brændbare væsker må ikke opsuges.
Μην αναρροφάτε εύφλεκτα υγρά.
Não aspirar líquidos inflamáveis
Nevysávejte hořlavé kapaliny
Ärge imege tulehtlikke vedelikke
Nie wsysać plynów łatwopalnych
Nevysávajte horľavé kvapaliny

- (I) VEDI ETICHETTA DI AVVERTENZA RIPORTATA SUL FUSTO DELLA MACCHINA
- (GB) SEE THE WARNING LABEL ON THE TANK OF THE MACHINE
- (F) VOIR ETIQUETTE D'AVERTISSEMENT REPORTEE SUR LE BIDON DE LA MACHINE
- (D) SEHEN SIE DIE WARNUNGSKENNZEICHEN AUF DEM BEHÄLTER DER MASCHINE
- (E) VER LA ETIQUETA DE ADVERTENCIA COLOCADA EN EL CUERPO DE LA MÁQUINA
- (NL) ZIE ETIKET MET WAARSCHUWINGEN VERMELD OP DE KETEL
- (N) SE SKILTET MED ADVARSLER SOM BEFINNER SEG PÅ MASKINDELEN
- (FIN) KATSO KONEEN RUNGOSSA OLEVA VAROITUSTARRA
- (S) SE VARNINGSSKYLTEN SOM SITTER PÅ MASKINENS RAM
- (DK) TÆK SKILTET PÅ STØVSUGERENS BEHOLDER
- (GR) ΒΛΕΠΕ ΕΤΙΚΕΤΑ ΠΡΟΕΙΔΟΠΟΙΗΣΗΣ ΠΟΥ ΒΡΙΣΚΕΤΑΙ ΕΠΑΝΩ ΣΤΟ ΔΟΧΕΙΟ ΤΗΣ ΜΗΧΑΝΗΣ
- (P) LER A ETIQUETA DE ADVERTÊNCIA COLOCADA NO TAMBOR DA MÁQUINA
- (CZ) VIZ VÝSTRAŽNÝ ŠTÍTEK UMÍSTĚNÁ NA TĚLESU STROJE
- (EST) VT HOIATUSSILTI SEADME PAAGI
- (PL) PATRZ ETYKIETA OSTRZEGAWCZA PRZYTOCZONA NA TRZONIE MASZYNY
- (SK) VIĎ VÝSTRAŽNÝ ŠTÍTOK UMIESTENÝ NA TELESE STROJA

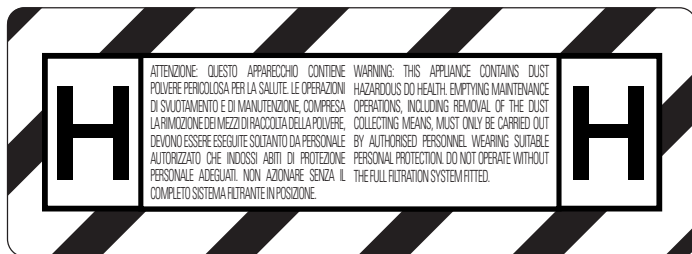

- (I)** H: (RISCHIO ELEVATO) Adatto a separare la polvere con un valore limite di esposizione in funzione del volume occupato, incluse le polveri cancerogene e patogeno.
- (GB)** H: (HIGH HAZARD) for separating all dusts with all limit values of occupational exposure including carcinogenic and pathogenic dusts.
- (F)** H: (RISQUE ELEVE) Indiqué pour séparer la poussière avec une valeur limite d'exposition selon le volume occupé, compris les poussières cancérogènes et pathogènes.
- (D)** H: (HOHES RISIKO) Eignet sich zum Abscheiden von Staub mit einem Expositionsgrenzwert je nach Füllvolumen, einschließlich krebserzeugende Stäube und Stäube mit Krankheitserregern.
- (E)** H: (REISGO ELEVADO) Apto para separar el polvo con un valor límite de exposición en función del volumen ocupado, incluido el polvo cancerígeno y patógeno.
- (NL)** H: (HOOG RISICO) Geschikt voor stofscheiding met een blootstellingslimiet afhankelijk van het ingenomen volume, inclusief kankerverwekkende en pathogene stofdeeltjes.
- (N)** H: (HØY RISIKO) Egnert til å skille støv med utsettelsesgrad som regnes ut i funksjon av volumet som opptas, inkludert kreftfremkallende og andre sykdomsfremkallende støv.
- (FIN)** H: (KORKEA RISKI) Soveltuu pölyn erottamiseen, karsinogeeninen ja patogeeninen pöly mukaan lukien, altistuksen raja-arvo käytettyyn tilavuuteen suhteutettuna
- (S)** H: (HÖG RISK) Passar för att separera damm med ett begränsat exponeringsvärde i förhållande till volymen som upptas, inklusive cancerframkallande sjukdomsalstrande damm.
- (DK)** H: (HØJ RISIKOKLASSE) Opfylder kravet om tilbageholdelse af partikler efter volumen, samt kraftrisikable og sundhedsskadelige stoffer.
- (GR)** H: (ΥΨΗΛΟΣ ΚΙΝΔΥΝΟΣ) Κατάλληλος να ξεχωρίζει την σκόνη με μία ορισική τιμή έκθεσης σε λειτουργία του κατελιημένου όγκου, συμπεριλαμβανομένων των καρκινογόνων και παθογόνων σκονών.
- (P)** H: (RISCO ELEVADO) Feito para separar o pó com um valor limite de exposição em função do volume ocupado, incluindo os pós cancerígenos e patogênicos.
- (CZ)** H: (VYSOKÉ NEBEZPEČÍ) Vhodný pro separaci prachu s mezní hodnotou expozice v závislosti na zabíráním obsahu, včetně karcinogenního a patogenního prachu.
- (EST)** H: (KÕRGE OHT) kõigi kutsekiirituse piirmääradega kõigi tolmu eeraldamiseks, sealhulgas kantserogeensed ja patogeensed tolmu.
- (PL)** H: (WYSOKIE RYZYKO) Przydatny do separowania kurzu o wartości granicznej ekspozycji w zależności od zajmowanej objętości, włączając kurz rakotwórczy i chorobotwórczy.
- (SK)** H: (VYSOKÉ NEBEZPEČENSTVO) Vhodný pre separáciu prachu s vymezenou hodnotou expozície v závislosti k zabranému obsahu, vrátane karcinogénneho a patogénneho prachu.

- I** **NOTA:** Il filtro omologato per questa macchina, per la categoria indicata, ha il seguente codice (da citare per l'eventuale ricambio):
CARTUCCIA HEPA - **Superficie del filtro: 12000 cm²**
- GB** **NOTE:** The ref. code of the filter approved for this machine for the category indicated is as follows (to be mentioned in case of order of spare part):
HEPA CARTRIDGE - **Filter surface: 12000 cm²**
- F** **REMARQUE:** Le filtre homologué pour cette machine, pour la catégorie citée, a le code suivant (à citer pour les éventuelles pièces de rechange):
CARTOUCHE HEPA - **Superficie du filtre: 12000 cm²**
- D** **HINWEIS:** Der für dieses Gerät geprüfte Beutelfilter hat für die genannte Kategorie folgende Artikelnummer (bei Ersatzteilbedarf bitte angeben):
HEPA-KARTUSCHE - **Filterfläche: 12000 cm²**
- E** **NOTA:** El filtro homologado para esta máquina, para la categoría citada, tiene el código siguiente (que hay que citar para un posible repuesto):
CARTUCHO HEPA - **Superficie del filtro: 12000 cm²**
- NL** **OPM.:** De voor dit toestel gehomologeerde filter heeft, voor de vermelde categorie, de volgende code (te vermelden voor vervanging):
HEPATROON - **Oppervlakte van de filter: 12000 cm²**
- N** **MERK:** Det godkjente absoluttfileret til denne maskinen, for den gitte kategorien, har følgende kode (denne skal oppgis ved eventuelt bestilling av reservedeler):
HEPA FILTERPATRON - **Filterets overflate: 12000 cm²**
- FIN** **HUOMAA:** Mainitussa luokassa tähän koneeseen tyyppihväksytyn suodattimen koodi on seuraava (mainittava varaosia tilattaessa):
HEPA SUODATIN - **Suodattimen pinta-ala: 12000 cm²**
- S** **OBS:** Det typgodkända filtret för denna maskin, för kategorin som angetts, har följande kod (ska anges för eventuella reservdelar):
HEPA-PATRON - **Filtrets yta: 12000 cm²**
- DK** **N.B.** Filteret er homologeret for dette apparat for nævnte klasse og har følgende kode:
HEPA FILTER - **Filter area: 12000 cm²**
- GR** **ΣΗΜΕΙΩΣΗ:** Το εγκριμένο γι' αυτή την μηχανή φίλτρο, για την αναφερόμενη κατηγορία, έχει τον ακόλουθο κωδικό (να αναφερθεί για το ενδεχόμενο ανταλλακτικό):
CARTUCCIA HEPA - **Επιφάνεια του φίλτρου: 12000 cm²**
- P** **OBSERVAÇÃO:** O filtro homologado para esta máquina, para a categoria citada, tem o seguinte código (deve ser indicado na hora de uma eventual troca):
CARTUCHO HEPA - **Superficie do filtro: 12000 cm²**
- CZ** **POZNÁMKA:** Homologovaný filtr pro tento stroj, uvedené kategorie, má tento kód (eventuálně uveďte v žádosti o náhradní díl):
VLOŽKA HEPA - **Povrch filtru: 12000 cm²**
- EST** **MÄRKUS:** Selle seadme jaoks heaks kiidetud filtri viitekood vastavas kategoorias on järgnev (tuleb mainida varuosa tellimisel):
HEPA KASSETT - **Filtri pind: 12000 cm²**
- PL** **NOTA:** Filtr homologowany dla tej maszyny, dla cytowanej kategorii, ma następujący kod (do cytowania przy ewentualnej wymianie):
WKŁADKA HEPA - **Powierzchnia filtru: 12000 cm²**
- SK** **POZNÁMKA:** Homologovaný filter pre tento stroj uvedenej kategórie, má tento kód (eventuálne ho uvádzajte v žiadosti o náhradný diel):
VLOŽKA HEPA - **Povrch filtra: 12000 cm²**

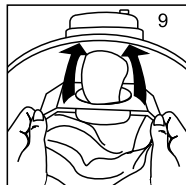
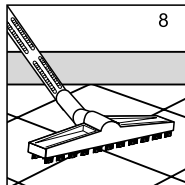
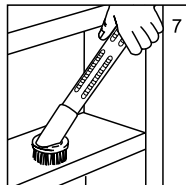
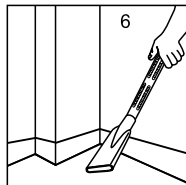
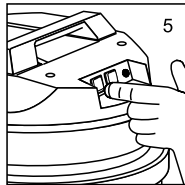
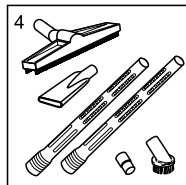
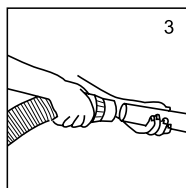
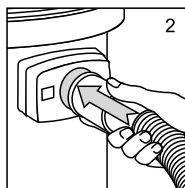
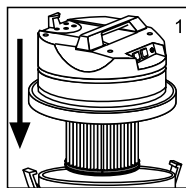
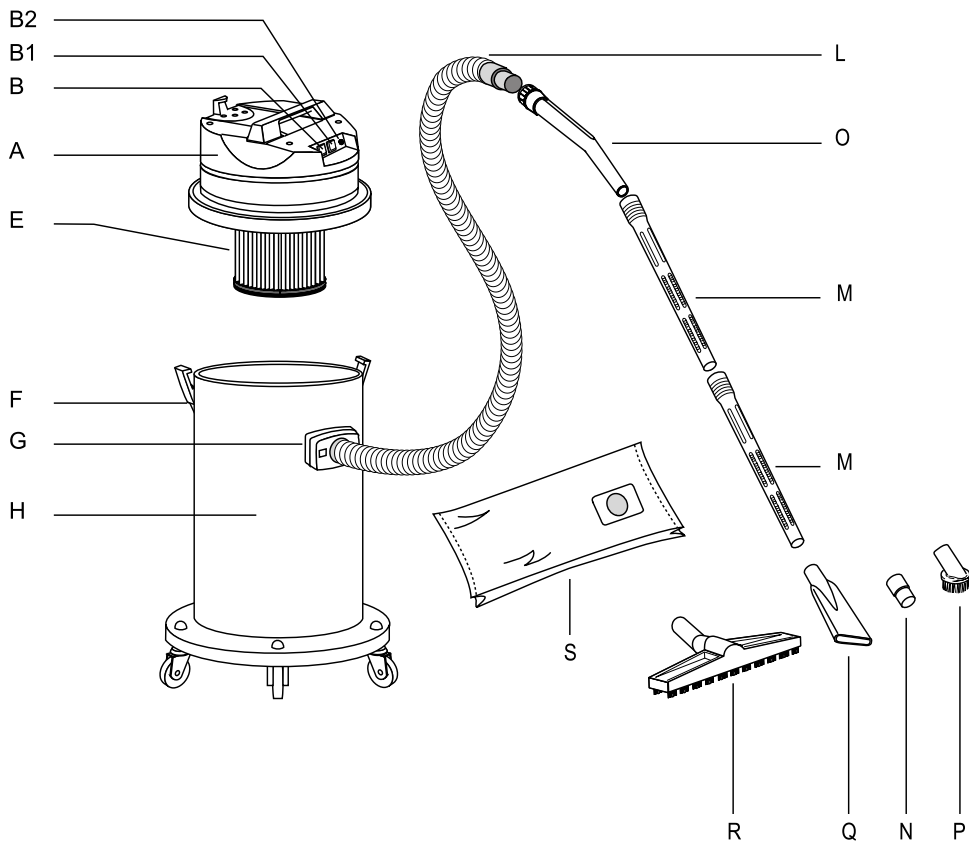

N.B. I disegni degli apparecchi sotto riportati sono puramente indicativi.
 N.B. Drawings above reported are merely indicative.
 N.B. Les dessins des appareils reportés ci-dessous sont purement indicatifs.
 N.B. Die oben aufgeführten Zeichnungen sind nur Indikativ.
 N.B. Los dibujos que siguen a continuación son meramente indicativos.
 N.B. Bovenstaande tekeningen zijn enkel ter verduidelijking.
 N.B. Tegningene over er indikative.
 N.B. Yläpuolella olevat kuvat ovat ainoastaan viitteellisiä.
 OBS! Biderna som visas, kan avvika från din utrustning, men ger dig vägledning.
 N.B. Ovenstående tegninger er kun vejledende.
 ЗHMEIOΣH: To σχέδιο των συσκευών που αναφέρονται παρακάτω είναι καθαρά ενδεικτικό.
 N.B. Os esquemas mencionados são meramente indicativos.
 POZN. Niže uvedené zobrazení přístrojů jsou pouze informativní.
 N.B. Ülatoodud joonised on ainult osutavad.
 N.B. Rysunki sprzętów zamieszczone poniżej są przybliżone.
 POZN. Dolu uvedené zobrazenie prístrojov je iba informatívne.

I DESCRIZIONE E MONTAGGIO

- A - Blocco motore
- B - Interruttore
- B1 - Interruttore solo per PULSAR 429-H / JUNIOR PULSAR 429-H 2 motori
- B2 - Spia luminosa sacco pieno
- E - Cartuccia filtro
- F - Ganci per il serraggio del blocco motore sul fusto.
- G - Bocchettone di aspirazione.
- H - Fusto.
- L - Tuboflex
- M - Tubo
- N - Riduzione
- O - Impugnatura.
- P - Pennello
- Q - Lancia piatta.
- R - Spazzola polvere
- S - Sacco carta/panno (OPTIONAL)

ASPIRAZIONE POLVERE / MODO DI OPERARE

- Montare la testa sul fusto e bloccarla con i ganci (Fig. 1).
- Inserire il tubo flessibile nel bocchettone (Fig. 2).
- Inserire all'estremità del tubo flessibile l'impugnatura e le prolunghe (Fig.3)
- Scegliere e collegare l'accessorio più adatto (Fig. 4)
- Accendere l'apparecchio dopo aver collegato la spina ad una presa (Fig.5)
- Esempio d'uso della lancia piatta (Fig. 6).
- Esempio d'uso del pennello(Fig. 7).
- Esempio d'uso della spazzola per pavimenti (Fig. 8)
- Inserire il filtro in carta/panno calzandolo sul deflettore (Fig. 9)

INDICAZIONI DA OSSERVARE SCRUPolosAMENTE

- Questo apparecchio non è inteso per uso di persone (inclusi bambini) con ridotte capacità fisiche, sensoriali o mentali, o senza esperienza e conoscenza, a meno che abbiano ricevute istruzioni relativamente all'uso dell'apparecchio e siano controllati da una persona responsabile per la loro sicurezza.
- I bambini dovrebbero essere controllati in modo che non giochino con l'apparecchio.
- I componenti l'imballaggio possono costituire dei potenziali pericoli (es. sacco in plastica): riporli fuori della portata dei bambini, animali e persone non coscienti delle proprie azioni.
- Ogni utilizzo diverso da quelli indicati sul presente manuale può costituire un pericolo, pertanto deve essere evitato.
- **ATTENZIONE:** questo apparecchio può essere usato soltanto per aspirare secco e non può essere usato o immagazzinato all'aperto o in condizioni di umidità.
- **ATTENZIONE:** Non dirigere mai l'orifizio di aspirazione verso parti delicate del corpo — persone o animali — come occhi, orecchie, bocca, ecc.
- **ATTENZIONE:** se l'apparecchio è provvisto di una presa supplementare, non superare la potenza riportata sulla presa. La non osservanza di questa norma può causare incendi e danni anche mortali all'utilizzatore.
- **ATTENZIONE:** l'apparecchio non è idoneo ad ambienti protetti contro le scariche elettrostatiche.
- **ATTENZIONE:** usare soltanto le spazzole fornite con l'apparecchio o quelle specificate nel manuale di istruzioni. L'uso di altre spazzole può compromettere la sicurezza.
- **ATTENZIONE:** non lasciare incustodito l'apparecchio funzionante, togliere sempre la spina dalla presa di corrente in caso di inutilizzo e comunque tenerlo fuori dalla portata di bambini o di persone non coscienti dei propri atti.
- **ATTENZIONE:** Non aspirare sostanze/ miscele incandescenti, infiammabili, esplosive. La temperatura massima ammessa di utilizzo è (40°C / 104°F) (120°C / 478°F).
- Prima di essere utilizzato l'apparecchio deve essere montato correttamente in ogni sua parte. Verificare che gli elementi filtranti previsti siano correttamente montati ed efficienti.
- Accertarsi che i valori elettrici indicati sul blocco motore corrispondono a quelli della rete a cui si intende collegare l'apparecchio e che la presa sia conforme alla spina dell'apparecchio.
- Non aspirare materiali che possono danneggiare gli elementi filtranti (es. pezzi di vetro, metallo ecc).
- Non tirare mai o alzare l'apparecchio utilizzando il cavo elettrico.
- Non immergere l'apparecchio in acqua per la pulizia, né lavarlo con getti d'acqua.
- Togliere sempre la spina dalla presa di corrente prima di effettuare qualsiasi tipo di intervento.
- Controllare regolarmente il cavo di alimentazione alla ricerca di danni, quali tagli abrasioni screpolature o invecchiamento. Sostituire il cavo prima di usarlo ulteriormente.
- La sostituzione del cavo danneggiato deve essere fatta dal servizio di assistenza tecnica o da personale competente autorizzato da una qualifica riconosciuta.
- Utilizzando prolunghe elettriche, assicurarsi che queste abbiano almeno la stessa sezione del cavo di alimentazione e che non entrino in contatto con liquidi o superfici conduttive.
- Manutenzioni e riparazioni devono essere effettuate sempre da personale autorizzato dal costruttore o da una qualifica riconosciuta; le parti che eventualmente si guastassero vanno sostituite solo con ricambi originali.
- **ATTENZIONE:** è vietata qualsiasi modifica all'apparecchio. La manomissione comporta il decadimento del certificato del costruttore della garanzia oltre che provocare incendi, danni fino alla morte dell'utilizzatore.
- Il fabbricante declina ogni responsabilità per danni causati a persone o cose in seguito al mancato rispetto di queste istruzioni o se l'apparecchio viene usato in modo irragionevole.
- Indossare sempre i dispositivi di protezione individuale adeguati (DPI).
- Quando si movimentata la macchina, chiudere il bocchettone con l'apposito tappo.

PRESTAZIONI - PULSAR 515 H / ISSA PULSAR 515 H:
1200 W max - 22560 hPa - 200 m³/h
PULSAR 429H/JUNIOR PULSAR 429H:
2800 W max - 22560 hPa - 400 m³/h



Questa simbologia verrà utilizzata per ricordare all'operatore di prestare la massima attenzione su operazioni che possono provocare lesioni, fino alla morte, all'operatore stesso oppure a persone o animali presenti nelle vicinanze. Inoltre le operazioni richiamate da questa simbologia potrebbero causare danneggiamenti anche irrimediabili all'aspiratore.

INTRODUZIONE

È importante che l'aspiratore sia condotto da persone responsabili che ne mantengano un corretto utilizzo di funzionamento, manutenzione e riparazione.

Nel caso sorgessero problemi di funzionamento, consultare sempre il rivenditore.

La finalità del presente manuale di istruzioni è quella di far conoscere all'operatore le principali funzionalità dell'aspiratore in modo da poter operare sempre nella massima sicurezza.

È responsabilità dell'acquirente accertarsi che l'aspiratore venga utilizzato da persone che abbiano preso visione del presente manuale.

L'acquirente non è autorizzato in nessun modo a modificare o manomettere l'aspiratore, pena l'invalidazione della garanzia e l'esonero da ogni responsabilità, sugli eventuali danni a cose o persone, della ditta costruttrice.

In caso di smarrimento o danneggiamento del libretto di istruzioni, si prega di contattare il costruttore.

In caso di vendita dell'aspiratore, si prega di consegnare il presente libretto di istruzioni al futuro proprietario o segnalare gli estremi del costruttore.



NORME GENERALI

- Leggere il presente manuale prima di procedere all'avviamento dell'aspiratore
- Accertarsi che il personale atto ad operare sull'aspiratore abbia letto il presente manuale di istruzioni.

ATTENZIONE:

- Prima dell'uso gli operatori dovrebbero essere informati, istruiti e addestrati relativamente all'uso dell'apparecchio e alle sostanze per cui esso deve essere usato, incluso il metodo sicuro di rimozione ed eliminazione del materiale raccolto.

- Per la manutenzione da parte dell'utilizzatore, l'apparecchio deve essere smontato, pulito e revisionato, per quanto ragionevolmente applicabile, senza causare rischi al personale di manutenzione e agli altri.

Le precauzioni adatte includono la decontaminazione prima dello smontaggio, condizioni per la ventilazione forzata d'aria di scarico nel locale in cui l'apparecchio viene smontato, la pulizia dell'area di manutenzione e un'adatta protezione del personale.

- L'utente o comunque una persona addestrata deve eseguire un controllo tecnico - almeno una volta all'anno - che consiste, per esempio, nel controllo dei filtri alla ricerca di danni relativi alla tenuta d'aria dell'apparecchio e del funzionamento corretto del meccanismo di comando.

- È necessario fornire un adeguato ricambio d'aria nel locale, se l'aria di scarico dell'apparecchio ritorna nel

locale. E' necessario il riferimento alle norme nazionali.

- Tutte le parti dell'apparecchio devono essere considerate contaminate quando si tolgono dalla zona pericolosa e devono essere eseguite azioni appropriate per prevenire dispersione di polvere.

Quando si eseguono operazioni di manutenzione o di riparazione, tutti gli elementi contaminati che non possono essere puliti bene devono essere eliminati.

Tali elementi devono essere eliminati in sacchetti impenetrabili conformemente ai regolamenti applicabili per l'eliminazione di tale materiale.

- Verificare che l'aspiratore non abbia subito urti o danneggiamenti.
- Accertarsi che tutti i dispositivi di sicurezza siano presenti ed efficienti.
- L'efficienza di filtraggio dell'apparecchio dovrebbe essere verificata almeno una volta all'anno.

ATTENZIONE:

Le polveri presenti sul filtro assoluto sono o potrebbero essere tossico nocive, quindi consigliamo di utilizzare strumenti per la protezione della persona:

- Utilizzare guanti.
- Utilizzare mascherina di protezione per bocca e naso.
- Utilizzare occhiali protettivi.
- Utilizzare una tuta completa per evitare che la polvere contaminata vada a contatto con altre parti del corpo dell'operatore.
- Utilizzare un contenitore idoneo per lo smaltimento.

I consigli citati sono i requisiti minimi di sicurezza da adottare. Si prega di prendere visione delle norme di sicurezza interne al luogo di lavoro.

E' consigliato attendere qualche minuto prima di togliere il filtro assoluto dal suo contenitore in modo che la polvere contaminata non sia più in sospensione all'interno del serbatoio.

ATTENZIONE:

Il costruttore declina ogni forma di responsabilità su danni derivanti a cose o persone dall'uso improprio o negligente dell'aspiratore. L'operatore che conduce l'aspiratore, equipaggiato con il filtro assoluto, deve essere una persona autorizzata e deve essere a conoscenza dei rischi derivanti dall'aspirazione di sostanze tossiche nocive.

- Prima di qualsiasi operazione predisporre tutte le opportune misure per la propria sicurezza, degli altri e dell'ambiente circostante (fare riferimento alle procedure interne di sicurezza al luogo di lavoro).

- Il filtro assoluto sporco è un rifiuto tossico nocivo e come tale deve essere trattato. Per lo smaltimento adottare le procedure indicate dalle vigenti leggi in materia.

Si consiglia di porre subito il filtro assoluto sporco, smontato dall'aspiratore, nel contenitore idoneo allo smaltimento.

- Non pulire il filtro assoluto con aria. Il filtro assoluto una volta usato va smaltito. Questo per non compromettere l'efficacia del sistema di filtrazione che causerebbe l'immissione di particelle di polvere non desiderate nell'ambiente.



- A - Vacuum head.
- B - Switch.
- B1 - Switch only for PULSAR 429-H / JUNIOR PULSAR 429-H 2 motors
- B2 - Bag full Pilot light
- E - Filter cartridge
- F - Hooks for tightening of vacuum head to tank.
- G - Suction inlet.
- H - Tank.
- L - Flexible hose.
- M - Tube.
- N - Adaptor.
- O - Wand.
- P - Round brush.
- Q - Flat lance.
- R - Dust tool.
- S - Paper/cloth bag (OPTIONAL)

INDICATIONS TO BE SCRUPULOUSLY ADHERED TO

- This apparatus is not to be used by people (children included) with reduced physical, sensorial or mental capacities or without any experience and knowledge, unless they did not receive instructions relative to the use of the apparatus and are controlled by a person responsible for their safety.
- Children should be controlled so that they didn't play with the apparatus.
- The packaging components could constitute potential dangers (as for example plastic bags): they must be kept away from children's reach and from other people or animal not conscious of their actions.
- Any different use from that indicated in this manual could constitute a danger, therefore, it must be avoided.
- ATTENTION: this apparatus can be used for suction dry only, and it cannot be stored in the open or under damp conditions.
- ATTENTION: Don't ever point the suction opening towards delicate parts of the body – of people or animals - such as eyes, ears, mouth, etc.
- ATTENTION: if the apparatus is fitted with a supplementary plug, do not exceed the power reported on the plug. Non-compliance with this norm could cause fires and damages even lethal to the user.
- ATTENTION the apparatus is not suitable for areas protected against electrostatic discharges.
- ATTENTION: use only the brushes supplied with the apparatus or those specified in the instruction manual. Using other brushes could jeopardize safety.
- ATTENTION: Do not leave the functioning apparatus unattended, always remove the plug from the socket when not using the apparatus and store it away from the reach of children or people who are not conscious of their own actions.
- ATTENTION: Do not exhaust toxic, explosive, flammable or incandescent substances. The maximum temperature allowed is (40°C / 104°F) (120°C / 478°F).
- Every part of the apparatus must be correctly assembled before using it. Verify, furthermore, that the filtering

- Assemble the head on tank and lock it by hooks (Fig. 1)
- Connect the flexible hose into the inlet (Fig. 2).
- Connect the wand and the extensions to other side of flexible hose (Fig. 3).
- Select the most suitable accessory (Fig. 4).
- Connect the plug to power socket then switch on the equipment (Fig. 5).
- Example of use of flat lance (Fig. 6).
- Example of use of round brush (Fig. 7).
- Example of use of brush on the floor (Fig. 8).
- Insert the paper/cloth bag in the tank on the deflector (Fig. 9).

elements have been correctly and efficiently assembled.

- Ascertain that the values indicated on the engine block correspond to those of the network to which you intend to connect the apparatus and that the socket is compatible with the plug.
- Do not aspire materials that could damage the filtering elements (such as glass, metal etc.).
- Do not ever pull or lift the apparatus through the electrical cable.
- Do not immerge the apparatus into water and neither use water jets to clean it.
- Always remove the plug from the socket before performing any operation.
- Regularly control the feeding cable looking for damages, cracks or ageing. Substitute the cable before using it further.
- The substitution of the damaged cable must be done by the tech assistance service or by competent authorized personnel with recognized qualification.
- When using electrical extensions, make sure that these are compatible with the power cable and that it does not touch liquids or conductive surfaces.
- Specialized personnel must always carry out maintenance and repairs; any damaged part must be substituted with original spare parts.
- ATTENTION: it is forbidden to carry out changes to the apparatus. Tampering could cause fires and damages even lethal to the user and the forfeiture of the guarantee.
- The manufacturer declines any responsibility for damages caused to people or things due to non-compliance with these instructions or if the apparatus is unreasonably used.
- Always wear appropriate personal protective equipment (PPE).
- When moving the machine, close the filler with the special cap.

PERFORMANCE - PULSAR 515 H / ISSA PULSAR 515 H:
 1200 W max - 22560 hPa - 200 m³/h
 PULSAR 429 H / JUNIOR PULSAR 429 H:
 2800 W max - 22560 hPa - 400 m³/h



This symbol will be used to remind the operator to pay attention to operations that can cause injuries, even death, to the operator himself or to people or animals present in the surroundings.

Moreover the operations identified by this symbol could cause even irreparable damages to the vacuum cleaner.

INTRODUCTION

It's important that the vacuum cleaner be used by responsible persons who keep a proper use of functioning, maintenance and repairing. In case of problems of functioning always ask your dealer.

The aim of the present handbook of instructions is to inform the operator of the main functions of the vacuum cleaner so as to work always in safe conditions.

It is the buyer's responsibility to assure that the vacuum cleaner is used by people informed about the present handbook of instructions.

The buyer is not allowed to modify or tamper with the vacuum cleaner in any way, under pain of warranty voidance and the exemption of the manufacturing company from liability about eventual damages to things or people.

In case of loss or damage of the handbook, please contact the manufacturing company.

In case of sale of the vacuum cleaner please deliver the present handbook of instructions to the future owner or inform the buyer about the manufacturing company data.



GENERAL REGULATIONS

- Read the present manual before starting up the vacuum cleaner.
- Check that the staff authorized to operate the vacuum cleaner has read this instruction manual.

WARNING:

- Before use the operators should be informed, instructed and trained to use the device and the substances for which it must be used, including the safe method of removal and elimination of the collected material.
- For maintenance by the user, the device must be dismantled, cleaned, and serviced, as much as is reasonably applicable, without causing risks to maintenance staff and to others. Suitable precautions include decontamination before dismantling, conditions for forced exhaust air ventilation in the room where the device is dismantled, cleaning of the maintenance area and suitable protection for the staff.
- The user or any trained person must carry out a technical check – at least once a year – which consists, for example, in checking the filters, searching for damages to the air-tightness of the device and the correct functioning of the control mechanism.
- It is necessary to supply a proper exchange of air in the room if the exhaust air of the device returns into the room. Reference to national regulations is necessary.
- All the parts of the device must be deemed to be contaminated when they

are removed from the danger area and appropriate action must be taken to prevent dispersal of dust.

When maintenance or repair operations are carried out, all contaminated elements which cannot be cleaned well must be eliminated.

These elements must be eliminated in impenetrable bags conforming to the regulations applicable for the elimination of such materials.

- Check that the vacuum cleaner has not suffered any bumps or damages.
- Check that all the safety measures are present and efficient.
- The efficiency of the filtering of the device must be checked at least one a year.

WARNING:

The dusts on the absolute filter are or could be toxic, therefore we suggest that instruments for personal protection be used:

- Use gloves.
- Use protective mask for nose and mouth.
- Use protective glasses.
- Use a full overall to prevent contaminated dust from making contact with other parts of the operator's body.
- Use a container suitable for disposal.

The advice mentioned is the minimum safety requirement to be adopted. Please take note of the safety regulations in the work place.

It is recommended to wait a few minutes before removing the absolute filter from its container so that any contaminated powder be allowed to settle inside the tank.

WARNING:

The constructor declines any responsibility for damages resulting to things or people from incorrect or negligent use of the vacuum cleaner. The operator who runs the vacuum cleaner equipped with an absolute filter, must be an authorized person and must be aware of the risks resulting from the vacuuming of toxic substances.

- Before any operation prepare all the appropriate measures for one's personal safety, for the safety of others and of the surrounding environment (refer to the safety procedures in the work place).

- The dirty absolute filter is toxic waste and must be treated as such. For the disposal thereof please adopt the procedures recommended by the relevant laws in force.

It is advisable to immediately place the dirty absolute filter, dismantled from the vacuum cleaner, into the appropriate container for disposal.

- Do not clean the absolute filter with air. The absolute filter must be disposed of after use. This is necessary in order not to compromise the effectiveness of the filter system which would allow unwanted dust particles to enter the environment.

- A - Bloc moteur.
- B - Interrupteur.
- B1 - Interrupteur seulement pour PULSAR 429-H/
JUNIOR PULSAR 429-H 2 moteurs
- B2 - Voyant lumineux sac plein
- E - Cartouche filtre
- F - Crochets pour le serrage du bloc moteur sur la cuve.
- G - Connecteur d'aspiration.
- H - Cuve.
- L - Tuyau flexible.
- M - Tuyau.
- N - Réduction .
- O - Coude.
- P - Brosse ronde.
- Q - Lance plate.
- R - Suceur poussière.
- S - Sac papier/tissu (OPTION)

INDICATIONS A OBSERVER SCRUPULEUSEMENT

- Cet appareil n'est pas conçu pour être utilisé par des personnes (y compris des enfants) ayant des capacités physiques, sensorielles ou mentales réduites ou n'en ayant pas l'expérience et la connaissance, à moins qu'elles aient reçu les instructions relatives à l'utilisation de l'appareil et qu'elles soient contrôlées par une personne responsable de leur sécurité.
- Les enfants devraient être contrôlés de façon à ce qu'ils ne jouent pas avec l'appareil.
- Les composants, l'emballage peuvent constituer des dangers potentiels (ex. Sac en plastique) : les mettre donc hors de la portée des enfants et des autres personnes ou animaux non conscients de leurs actions.
- Toute utilisation différente de celles indiquées dans ce manuel peut constituer un danger, elle doit donc être évitée.
- **ATTENTION** : cet appareil peut être utilisé seulement pour aspirer à sec et il ne peut pas être utilisé ou stocké en plein air en condition d'humidité.
- **ATTENTION**: Ne jamais diriger l'orifice d'aspiration vers des endroits sensibles du corps – personnes ou animaux – comme les yeux, les oreilles, la bouche, etc.
- **ATTENTION** : si l'appareil est doté d'une prise supplémentaire, ne pas dépasser la puissance reportée sur la prise. La non observation de cette norme peut causer des incendies et des blessures même mortelles à l'utilisateur.
- **ATTENTION**: l'appareil n'est pas adapté à des environnements protégés contre les décharges électrostatiques.
- **ATTENTION** : utiliser seulement les brosses fournies avec l'appareil ou celles spécifiées dans le manuel d'instructions. L'utilisation d'autres brosses peut compromettre la sécurité.
- **ATTENTION** : ne pas laisser l'appareil en marche sans surveillance, toujours débrancher la prise de courant en cas d'inutilisation et tenir hors de portée des enfants ou des personnes inconscientes de leurs actes.
- **ATTENTION** : Ne pas aspirer de substances ou de mélanges incandescents, inflammables, explosifs. La température maximale d'utilisation admise est (40°C / 104°F) (120°C / 478°F).
- Avant d'être utilisé, l'appareil doit être monté correctement dans chacune de ses parties. Vérifier aussi que les éléments filtrants soient correctement montés et efficaces.
- S'assurer que les caractéristiques électriques indiquées sur

- Monter la tête sur la cuve et la bloquer avec les crochets (Fig. 1).
- Insérer le tube flexible dans le connecteur (Fig. 2).
- Insérer à l'extrémité du tube flexible la rallonge (Fig. 3)
- Choisir et relier l'accessoire le plus adapté (Fig. 4).
- Allumer l'appareil après avoir branché la fiche à une prise (Fig. 5).
- Exemple d'utilisation de la lance plate (Fig. 6).
- Exemple d'utilisation de la brosse ronde (Fig. 7).
- Exemple d'utilisation de la brosse sur le carrelage (Fig. 8)
- Insérer le filtre en papier/tissu en le chaussant sur le déflecteur (Fig. 9).

le bloc moteur correspondent à celles du réseau auquel on souhaite connecter l'appareil, et que la prise soit conforme à la fiche de l'appareil.

- Ne pas aspirer de matériels qui peuvent endommager les éléments filtrants (ex. morceaux de verre, de métal, etc.).
- Ne jamais tirer ou soulever l'appareil en utilisant le câble électrique.
- Ne pas plonger l'appareil dans l'eau pour le laver et ne pas le laver avec un jet d'eau.
- Toujours ôter la fiche de la prise de courant avant d'effectuer tout type d'intervention.
- Contrôler régulièrement le câble d'alimentation pour rechercher des dommages comme les craquelures ou l'usure. Substituer le câble avant de l'utiliser de nouveau.
- Le remplacement du câble endommagé doit être effectué par le service d'assistance technique ou par du personnel compétent autorisé par une qualification reconnue.
- En cas d'utilisation de rallonges électriques, s'assurer que celles ci ont au moins la même section de câble d'alimentation et qu'elles n'entrent pas en contact avec des liquides ou des surfaces conductrices.
- Les entretiens et les réparations doivent toujours être effectués par un personnel spécialisé: les pièces éventuellement en panne doivent être substituées seulement avec des pièces de rechange originales.
- **ATTENTION** : toute modification à l'appareil est interdite. L'altération de l'appareil peut provoquer des incendies, des blessures même mortelles à l'utilisateur, en plus de l'annulation de la garantie.
- Le fabricant décline toute responsabilité pour des dommages causés à des personnes ou à des choses suite au non respect de ces instructions ou si l'appareil est utilisé de manière non raisonnable.
- Porter toujours les équipements de protection individuelle adéquats (EPI).
- Lorsqu'on déplace la machine, fermer le raccord avec le bouchon approprié.

PERFORMANCES - PULSAR 515 H / ISSA PULSAR 515 H:
1200 W max - 22560 hPa - 200 m³/h
PULSAR 429 H / JUNIOR PULSAR 429 H:
2800 W max - 22560 hPa - 400 m³/h



Ce symbole sera utilisé pour rappeler à l'opérateur de faire très attention aux opérations qui peuvent provoquer des lésions, jusqu'à entraîner la mort de l'opérateur même, ou bien de personnes ou animaux qui se trouvent à proximité. De plus, les opérations rappelées par ce symbole pourraient provoquer des dommages même irréparables à l'aspirateur.

INTRODUCTION

Il est important que l'aspirateur soit conduit par des personnes responsables qui le maintiennent en bon état aussi bien pour le fonctionnement que pour l'entretien et la réparation.

En cas de problèmes de fonctionnement, consulter toujours le revendeur.

Le but du présent Manuel est de faire connaître à l'opérateur les fonctions principales de l'aspirateur de manière à pouvoir toujours travailler en toute sécurité.

L'acheteur doit s'assurer que l'aspirateur est utilisé par des personnes qui ont d'abord consulté le présent Manuel.

L'acheteur n'est en aucune manière autorisé à modifier ou à altérer l'aspirateur, ce qui entraînerait l'annulation de la garantie et la décharge de toute responsabilité de la part de la maison de construction sur les éventuels dommages à choses ou personnes.

En cas de perte ou dégradation du livret d'instructions, nous vous prions de bien vouloir contacter le constructeur.

En cas de vente de l'aspirateur, nous vous prions de fournir le présent livret d'instructions au futur propriétaire ou bien de signaler les données du constructeur.



NORMES GÉNÉRALES

- Lire le présent Manuel avant de procéder au démarrage de l'aspirateur.
- S'assurer que le personnel préposé à travailler sur l'aspirateur a lu le présent Manuel.

ATTENTION:

- Avant l'utilisation, les opérateurs devraient être informés, instruits et préparés sur l'utilisation de l'appareil et sur les substances pour lesquelles il doit être utilisé, compris la méthode sûre concernant la manière d'enlever et éliminer le matériel ramassé.

- En ce qui concerne l'entretien de la part de l'utilisateur, l'appareil doit être démonté, nettoyé et révisé, sans causer, dans la mesure du possible, de risques au personnel d'entretien et aux autres.

Les précautions adoptées comprennent la décontamination avant le démontage, les conditions pour la ventilation forcée d'air d'évacuation dans la pièce où l'appareil est démonté, le nettoyage de la zone d'entretien et une bonne protection du personnel.

- L'utilisateur, ou en tous les cas une personne préparée doit effectuer un contrôle technique- au moins une fois par an – qui consiste par exemple au contrôle des filtres, à la recherche de dommages relatifs à l'étanchéité à l'air de l'appareil et au correct fonctionnement du mécanisme de commande.
- Il est nécessaire de fournir une bonne circulation d'air dans la pièce, si l'air d'évacuation de l'appareil retourne

dans la pièce. Tenir compte des normes nationales.

- Toutes les parties de l'appareil doivent être considérées contaminées lorsqu'on les enlève de la zone dangereuse et il faut effectuer les actions indiquées afin de prévenir la dispersion des poussières. Lorsque l'on effectue les opérations d'entretien ou de réparation, il faut éliminer tous les éléments contaminés qui ne peuvent pas être bien nettoyés. Ces éléments doivent être éliminés dans des sachets impénétrables en conformité aux réglementations applicables pour l'élimination de ces matériaux.
- Vérifier que l'appareil n'ait pas subi de chocs ou de dommages.
- S'assurer que tous les dispositifs de sécurité sont présents et fonctionnent.
- L'efficacité de filtrage de l'appareil devrait être vérifiée au moins une fois par an.

ATTENTION:

Les poussières présentes sur le filtre absolu sont ou pourraient être toxico-nuisibles, il est donc conseillé d'utiliser des instruments pour la protection de la personne:

- Utiliser des gants.
- Utiliser masque de protection pour bouche et nez.
- Utiliser des lunettes de protection.
- Utiliser une combinaison complète afin d'éviter que la poussière contaminée entre en contact avec d'autres parties du corps de l'opérateur.
- Utiliser un récipient approprié pour l'élimination.

Les conseils cités sont les conditions minimums de sécurité à adopter. Nous vous prions de lire les normes de sécurité

internes au lieu de travail..

Il est conseillé d'attendre quelques minutes avant d'enlever le filtre absolu de son récipient, de manière à ce que la poussière contaminée ne soit plus suspendue à l'intérieur du réservoir.

ATTENTION:

Le constructeur décline toute forme de responsabilité sur les dommages qui dérivent de choses ou personnes, de la mauvaise utilisation ou utilisation négligente de l'aspirateur. L'opérateur qui conduit l'aspirateur équipé de filtre absolu, doit être une personne autorisée et doit être informée sur les risques dérivants de l'aspiration de substances toxico-nuisibles.

- Avant toute opération, programmer toutes les mesures appropriées pour la sécurité personnelle, des autres et du milieu environnant (faire référence aux procédures internes de sécurité sur le lieu de travail).
- Le filtre absolu sale est un déchet toxico-nuisible et il doit être traité en tant que tel. Pour son élimination, adopter les procédures indiquées par les lois en vigueur.
On conseille de mettre immédiatement le filtre absolu sale, démonté de l'aspirateur dans le récipient indiqué pour l'élimination.
- Ne pas nettoyer le filtre absolu avec l'air. Une fois que le filtre absolu a été utilisé, il faut l'éliminer. Ceci afin de ne pas compromettre l'efficacité du système de filtrage qui causerait l'introduction de particules de poussières pas désirées dans la pièce.

D BESCHREIBUNG UND MONTAGE

- A - Motorkopf.
- B - EIN/AUS Schalter.
- B1 - EIN/AUS Schalter nur für 2-Motor PULSAR 429-H/JUNIOR PULSAR 429-H
- B2 - Kontrollleuchte für vollen Beutel
- E - Filterpatrone
- F - Befestigungsklammern.
- G - Saugstutzen.
- H - Behälter.
- L - Saugschlauch.
- M - Verlängerungsrohr.
- N - Reduzierstücke.
- O - Handgriff.
- P - Rundbürste.
- Q - Fugendüse.
- R - Trockensaugdüse.
- S - Papier-/Stoffbeutel (OPTIONAL)

STRENG ZU BEFOLGENDE ANWEISUNGEN

- Dieses Gerät darf nicht von Personen (einschließlich Kindern) mit körperlichen, sensuellen oder geistigen Behinderungen oder ohne Erfahrung oder Kenntnis benutzt werden, es sei denn, sie haben Anleitungen über den Gebrauch des Geräts erhalten und werden von einer Person beaufsichtigt, die für ihre Sicherheit verantwortlich ist.
- Kinder sollten beaufsichtigt werden, sodass sie nicht mit dem Gerät spielen.
- Die Verpackungselemente können mögliche Gefahren darstellen (z.B. Plastiktüte): für Kinder und andere Personen, die sich ihrer Handlungen nicht bewusst sind, oder Tiere unzugänglich aufbewahren.
- Jeder andere Gebrauch als der von diesem Handbuch angegebene kann eine Gefahr darstellen und ist daher zu vermeiden.
- **ACHTUNG:** Dieses Gerät ist nur zum Trockensaugen zu benutzen und kann nicht im Freien bei Feuchtigkeit benutzt oder gelagert werden.
- **ACHTUNG:** Die Saugöffnung nie auf empfindliche Körperteile - von Menschen wie von Tieren - wie Augen, Ohren, Mund ect. richten.
- **ACHTUNG:** Wenn das Gerät mit einer Zusatzbuchse ausgestattet ist, darf die auf der Buchse aufgeführte Leistung nicht überschritten werden. Die Nichtbeachtung dieser Vorschrift kann Brände und Verletzungen, auch tödliche, beim Benutzer zur Folge haben.
- **ACHTUNG:** Das Gerät ist nicht geeignet für Umgebungen, die gegen elektrostatische Entladungen geschützt sind.
- **ACHTUNG:** Nur die mit dem Gerät gelieferten Bürsten benutzen oder solche, die im Anleitungshandbuch genau angegeben werden. Der Gebrauch anderer Bürsten kann die Sicherheit beeinträchtigen.
- **ACHTUNG:** Lassen Sie den laufenden Apparat nie unbeaufsichtigt. Ziehen Sie immer den Netzstecker aus der Steckdose, wenn der Apparat nicht benutzt wird und halten Sie ihn außer Reichweite von Kindern oder unverantwortlichen Personen.
- **ACHTUNG:** Nicht glühende, entzündbare, explosive oder giftige Substanzen aufsaugen. Die maximale zulässige Gebrauchstemperatur ist (40°C / 104°F) (120°C / 478°F).
- Das Gerät muss vor dem Gebrauch korrekt montiert werden. Ferner ist zu prüfen, dass die Filterelemente korrekt montiert und leistungsfähig sind.
- Versichern Sie sich, daß die elektrischen Daten, die auf

TROCKENSAUGEN / BEDIENUNGSHINWEISE

- Motorkopf auf Behälter setzen und mit Klammern befestigen (Abb. 1).
- Schlauch am Saugstutzen anschließen (Abb.2).
- Saugrohre auf Saugschlauch stecken (Abb.3).
- Entsprechendes Zubehör auswählen und anschließen (Abb. 4)
- Stecker in Steckdose stecken, dann Gerät einschalten (Abb.5)
- Beispiel für den Gebrauch der Fugendüse (Abb. 6).
- Beispiel für den Gebrauch der Rundbürste (Abb. 7)
- Beispiel für den Gebrauch der Bürste für Bodenreinigung (Abb.8)
- Den Filter aus Papier/Tuch einsetzen und über den Deflektor ziehen (Abb. 9).

dem Motorblock angegeben sind, mit denen des Netzes übereinstimmen, an das der Apparat angeschlossen werden soll, und daß der Netzstecker des Apparats zur Steckdose paßt.

- Keine Materialien aufsaugen, die die Filterelemente beschädigen können (z.B. Glassplitter, Metall, etc.).
- Gerät niemals durch Benutzung des Stromkabels ziehen oder heben.
- Gerät zur Reinigung nicht in Wasser eintauchen oder mit einem Wasserstrahl waschen.
- Ziehen Sie immer den Netzstecker aus der Steckdose, bevor Sie mit dem abgeschalteten Apparat hantieren.
- Versorgungskabel immer auf Schäden wie Risse oder Alterserscheinungen kontrollieren. Kabel vor einer weiteren Benutzung ersetzen.
- Das Ersetzen eines defekten Stromkabels muß vom technischen Service oder von qualifiziertem Personal ausgeführt werden.
- Versichern Sie sich beim Verwenden eines Verlängerungskabel, daß dieses die gleiche Kabel-Dimension wie das Versorgungskabel des Apparats hat und vermeiden Sie den Kontakt der Kabel mit Flüssigkeiten oder leitfähigen Oberflächen.
- Wartungen und Reparaturen müssen immer von Fachpersonal ausgeführt werden; eventuell beschädigte Teile sind nur durch Originalersatzteile zu ersetzen.
- **ACHTUNG:** jede Veränderung des Geräts ist verboten. Die Änderung kann neben dem Verfall der Garantie Brände und Verletzungen, auch tödliche, für den Benutzer zur Folge haben.
- Der Hersteller übernimmt keine Haftung für Schäden, die als eine Folge der Nichtbeachtung dieser Anleitungen oder bei einem Missbrauch des Geräts Schäden an Gegenständen oder Personen verursachen.
- Immer geeignete persönliche Schutzausrüstungen (PSA) tragen.
- Beim Bewegen der Maschine, den Stutzen immer mit dem vorgesehenen Deckel schließen.

LEISTUNGEN - PULSAR 515 H / ISSA PULSAR 515 H:
1200 W max - 22560 hPa - 200 m³/h
PULSAR 429 H / JUNIOR PULSAR 429 H:
2800 W max - 22560 hPa - 400 m³/h



Dieses Symbol weist den Bediener darauf hin, dass bei sämtlichen Vorgängen, die zu Verletzungen des Bedieners selbst oder sich in der Nähe befindlicher Personen oder Tiere führen bzw. tödlich sein können, äußerste Vorsicht geboten ist. Die mit diesem Schild gekennzeichneten Vorgänge können auch irreparable Schäden des Staubsaugers zur Folge haben.

VORANMERKUNGEN

Der Staubsauger darf nur entsprechend der im vorliegenden Handbuch angegebenen Hinweise zur Bedienung, Wartung und Reparatur vom zuständigen Personal benutzt werden. Wenden Sie sich im Fall von Störungen gleichwelcher Art immer an Ihren Händler.

Sinn und Zweck dieser Bedienungsanleitung ist es, den Bediener mit den wichtigsten Funktionen des Staubsaugers vertraut zu machen, um eine absolut sichere Handhabung zu gewährleisten.

Der Käufer haftet dafür, dass der Staubsauger von Personen benutzt wird, die sich mit dem beiliegenden Handbuch vertraut gemacht haben.

Der Käufer ist in keiner Weise dazu berechtigt, Änderungen am Staubsauger vorzunehmen oder ihn zu beschädigen. Bei Nichtbeachtung verliert die Garantie ihre Gültigkeit und die Herstellerfirma ist frei von jeglicher Haftung bei eventuellen Sach- oder Personenschäden.

Sollte das vorliegende Handbuch verloren gehen oder beschädigt werden, so können Sie beim Hersteller ein neues Exemplar bestellen.

Im Falle eines Weiterverkaufs des Staubsaugers sollte die Bedienungsanleitung dem zukünftigen Eigentümer unter Angabe der Herstellerinformationen übergeben werden.



Allgemeine Bestimmungen

- Das vorliegende Handbuch muß vor der erstmaligen Inbetriebnahme des Geräts aufmerksam durchgelesen werden.
- Vergewissern Sie sich, dass das mit dem Staubsauger arbeitende Personal die Bedienungsanleitung gelesen hat.

ACHTUNG:

- Die Bediener müssen vor dem Einsatz des Geräts für dessen Gebrauch eingewiesen und geschult sowie über die aufzusaugenden Stoffe, einschließlich Beseitigung und Entsorgung, informiert werden.
- Bei der Wartung durch den Benutzer muss das Gerät auseinander gebaut, gereinigt und kontrolliert werden, ohne das Wartungspersonal bzw. andere Personen dabei in Gefahr zu bringen. Geeignete Sicherheitsvorkehrungen schließen die Entseuchung vor der Demontage, Zwangsbelüftung in dem Raum, in dem die Demontage erfolgt, die Reinigung des Wartungsbereichs und einen angemessenen Schutz des Personals mit ein.
- Der Benutzer bzw. eine geschulte Person muss - mindestens ein Mal pro Jahr – eine technische Prüfung durchführen. Dazu gehört u.a. die Kontrolle der Filter auf mangelhafte Luftdichtigkeit und auf korrekte Funktionsweise des Bedienmechanismus.
- Der Raum muss ausreichend belüftet werden, wenn die Abluft des Geräts in den Raum zurückströmt. Dabei sind die jeweils im Land geltenden Normen einzuhalten.
- Alle Teile des Geräts sind bei der Entfernung aus dem Gefahrenbereich als verseucht einzustufen. Der Freisetzung von Staub ist mit entsprechenden Maßnahmen vorzubeugen. Während der Wartungs- oder

Reparaturarbeiten müssen alle verseuchten Teile, die sich nicht richtig reinigen lassen, je nach Material in undurchlässigen Säcken vorschriftsmäßig beseitigt werden.

- Prüfen Sie, dass der Staubsauger keine Schlagstellen oder Beschädigungen aufweist
- Vergewissern Sie sich, dass sämtliche Sicherheits-einrichtungen vorhanden und funktionsfähig sind
- Die Filterleistung des Geräts sollte mindestens ein Mal jährlich kontrolliert werden.

ACHTUNG:

Der sich im Absolutfilter absetzende Staub kann giftige, gesundheitsschädliche Substanzen enthalten. Es empfiehlt sich deshalb, beim Auswechseln des Filters entsprechende Schutzmaßnahmen zu ergreifen:

- Ziehen Sie Handschuhe an.
- Tragen Sie einen Mund- und Nasenschutz
- Setzen Sie eine Schutzbrille auf
- Tragen Sie einen Schutzanzug, um zu verhindern, dass giftige Substanzen mit anderen Bereichen des Körpers in Berührung kommen
- Verwenden Sie zur Entsorgung einen geeigneten Behälter

Bei den o.g. Empfehlungen handelt es sich um Mindestschutzmaßnahmen. Machen Sie sich mit den intern geltenden Sicherheitsvorschriften am Arbeitsplatz vertraut.

Warten Sie einige Minuten, bevor Sie den Absolutfilter aus seinem Behälter heraus-

nehmen, damit die giftigen Substanzen ausreichend haben, sich abzusetzen.

ACHTUNG:

Der Hersteller übernimmt keinerlei Haftung für Schäden an Gegenständen oder Personen, die auf nachlässige oder nicht vorschriftsmäßige Handhabung des Staubsaugers zurückzuführen sind. Der Bediener eines mit Absolutfilters ausgestatteten Staubsaugers muss entsprechend autorisiert sein und von den mit der Einatmung von gesundheitsschädlichen giftigen Substanzen verbundenen Risiken Kenntnis haben.

- Vor jedem Eingriff sollten die für die eigene Sicherheit, die Sicherheit Dritter und des Umfeldes notwendigen Schutzmaßnahmen ergriffen werden (siehe intern am Arbeitsplatz geltende Sicherheitsvorschriften).

- Bei dem verschmutzten Absolutfilter handelt es sich um giftigen gesundheitsschädlichen Abfall, der als solcher zu behandeln ist. Die Entsorgung hat nach den diesbezüglich geltenden Gesetzen zu erfolgen.

Es empfiehlt sich, den verschmutzten Absolutfilter sofort nach der Entnahme aus dem Staubsauger in den für die Entsorgung vorgesehenen Behälter zu geben.

- Reinigen Sie den Absolutfilter nicht mit Luft. Eine Wiederverwendung ist nicht vorgesehen, er muss entsorgt werden. Dies soll eine Beeinträchtigung der Filtrationseffizienz sowie Umweltverschmutzung durch Staubpartikel verhindern.

E DESCRIPCIÓN Y MONTAJE

- A - Bloque del motor (Cabezal).
- B - Interruptor.
- B1 - Interruptor sólo para PULSAR 429-H/
JUNIOR PULSAR 429-H 2 motores
- B2 - Indicador luminoso saco lleno
- E - Cartucho filtro
- F - Ganchos para cerrar el bloque del motor con el depósito. (Cierre cabezal)
- G - Entrada de aspiración. (Boca de aspiración).
- H - Depósito exterior.
- L - Manguera flexible.
- M - Tubo.
- N - Adaptador.
- O - Empuñadura.
- P - Cepillo redondo.
- Q - Boquilla plana.
- R - Boquilla de polvo.
- S - Saco papel/paño (OPCIONAL)

INDICACIONES A CUMPLIR ESCRUPULOSAMENTE

- Este aparato no está destinado para uso por parte de personas (incluidos niños) con discapacidades físicas, sensoriales o mentales, o sin experiencia y conocimiento, a menos que hayan recibido instrucciones relativas al uso del aparato y sean vigilados por una persona responsable de su seguridad.
- Los niños deberían estar vigilados con el fin de evitar que jueguen con el aparato.
- Los componentes del embalaje pueden constituir potenciales peligros (por ejemplo, bolsa de plástico): mantenerlos por tanto fuera del alcance de los niños y otras personas o animales no conscientes de sus propias acciones.
- Toda utilización diferente de aquéllas indicadas en el presente manual, puede constituir un peligro, por lo cual debe evitarse.
- ATENCIÓN: este aparato puede ser usado solamente para aspirar en seco, y no puede ser usado o almacenado al aire libre en condiciones de humedad.
- ATENCIÓN: Jamás dirigir el orificio de aspiración sobre partes delicadas del cuerpo - personas o animales - como ojos, orejas, boca, etc.
- ATENCIÓN: si el aparato está provisto de una toma suplementaria, no superar la potencia indicada en la misma. El incumplimiento de esta norma puede causar incendios y daños incluso mortales al utilizador.
- ATENCIÓN: el aparato no es idóneo para ambientes protegidos contra las descargas electroestáticas.
- ATENCIÓN: usar solamente los cepillos proporcionados con el aparato o aquéllos especificados en el manual de instrucciones. El uso de otros cepillos puede comprometer la seguridad.
- ATENCIÓN: No abandonar el aparato en funcionamiento, desenchufar siempre que no lo esté utilizando y guardarlo fuera del alcance de niños o personas no conscientes de sus actos.
- ATENCIÓN: No aspirar sustancias o mezclas incandescentes, inflamables, explosivas, tóxicas. La temperatura máxima permitida en el uso es (40°C / 104°F) (120°C / 478°F).
- Antes de ser utilizado, el aparato debe estar montado correctamente en cada una de sus partes. Además, comprobar que los elementos filtrantes estén

ASPIRADOR DE POLVO / FORMA DE USO

- Montar el cabezal del aspirador en el depósito y cerrarlo con los ganchos (Fig. 1).
- Conectar la manguera en la boca de aspiración (Fig. 2)
- Conectar los tubos al otro lado de la manguera de aspiración (Fig. 3).
- Seleccionar el accesorio más adecuado (Fig. 4).
- Enchufar el aspirador y pressionar el interruptor para ponerlo en marcha (Fig. 5).
- Ejemplo del uso de la boquilla de rincones (Fig. 6).
- Ejemplo del uso del cepillo redondo (Fig. 7)
- Ejemplo del uso de la boquilla de suelos (Fig. 8).
- Introduzca el filtro de papel/paño calzándolo en el deflector (Fig. 9).

correctamente montados y funcionen de forma eficiente.

- Asegurarse de que los valores eléctricos en el bloque del motor correspondan a aquellos de la red a la cual se conectará el aparato e que el tomacorriente sea compatible con el enchufe del aparato.
- No aspirar materiales que puedan dañar los elementos filtrantes (por ejemplo, trozos de cristal, metal, etc.).
- No tirar nunca del aparato o levantarlo utilizando el cable eléctrico.
- No sumergir el aparato en agua para la limpieza, ni lavarlo con chorros de agua.
- Sacar siempre el enchufe del tomacorriente antes de realizar cualquier tipo de intervención.
- Controlar regularmente el cable de alimentación con el fin de buscar daños, tales como fisuras o deterioro. Sustituir el cable antes de usarlo ulteriormente.
- La sustitución del cable dañado debe ser hecha por un servicio de asistencia técnica o por personal competente autorizado con una cualificación reconocida.
- Utilizando extensiones eléctricas, asegurarse de que esas sean compatibles con el cable de alimentación e que no entren en contacto con líquidos o superficies conductoras.
- Mantenuciones y reparaciones deben ser realizadas siempre por personal especializado; las partes que eventualmente se averiasen, deben sustituirse sólo con recambios originales.
- ATENCIÓN: está prohibido realizar cualquier modificación al aparato. La manipulación puede provocar incendios, daños incluso mortales al utilizador más allá del vencimiento de la garantía.
- El fabricante declina toda responsabilidad por daños causados a personas o cosas debidos al faltado respeto de estas intrucciones o si el aparato es usado de forma irrazonable.
- Use siempre los equipos de protección individual adecuados (EPI).
- Cuando se desplaza la máquina, es necesario cerrar la boca con el tapón específico.

PRESTACIONES - PULSAR 515 H / ISSA PULSAR 515 H:
1200 W max - 22560 hPa - 200 m³/h
PULSAR 429 H / JUNIOR PULSAR 429 H:
2800 W max - 22560 hPa - 400 m³/h



Esta simbología será utilizada para recordar al operador el prestar máxima atención en operaciones que puedan conllevar lesiones, incluso la muerte, del operador mismo o de personas o animales presentes en las inmediaciones.

Además las operaciones señaladas con este símbolo podrían causar daños incluso irreparables al aspirador.

INTRODUCCIÓN

Es importante que el aspirador sea manejado por personas responsables que mantengan un correcto uso de funcionamiento, mantenimiento y reparación.

En caso de que surgiesen problemas de funcionamiento, consultar siempre al revendedor.

La finalidad del presente manual de instrucciones es la de poner a conocimiento del operador las principales funciones del aspirador de forma tal que pueda trabajar siempre con la máxima seguridad.

Es responsabilidad del comprador asegurarse que el aspirador sea utilizado por personas que hayan leído el presente manual.

El comprador no está autorizado de forma alguna a modificar o forzar el aspirador, so pena de la invalidación de la garantía y la exoneración de toda responsabilidad, a los posibles daños a cosas o personas, por parte de la empresa fabricante.

En caso de pérdida o deterioro del manual de instrucciones, rogamos contactar al fabricante.

En caso de venta del aspirador, se ruega entregar el presente manual de instrucciones al futuro propietario o señalar los datos del mismo al fabricante.



NORMAS GENERALES

- Leer el presente manual antes de proceder a la puesta en marcha del aspirador
- Verificar que el personal calificado para utilizar el aspirador haya leído el presente manual de instrucciones.

ATENCIÓN:

- Antes del uso los operadores deberían ser informados, instruidos y entrenados relativamente al uso del aparato y a las sustancias para las cuales debe ser utilizado, incluso el método seguro de retiro y eliminación del material recogido.

- Para el mantenimiento por parte del usuario, el aparato debe ser desmontado, limpiado y revisado, por cuanto razonablemente aplicable, sin causar riesgos al personal de mantenimiento y a otros.

Las precauciones pertinentes apropiadas incluyen la descontaminación antes del desmontaje, condiciones para la ventilación forzada de aire de descarga en el local donde el aparato será desmontado, la limpieza del área de mantenimiento y una protección apropiada del personal.

- El usuario o en cualquier caso una persona entrenada debe realizar un control técnico – por lo menos una vez al año - que consiste, por ejemplo, en el control de los filtros en busca de daños relacionados con la hermeticidad del aire en el aparato y del funcionamiento correcto del mecanismo de mando.
- Es necesario suministrar un adecuado cambio de aire dentro de los locales si el aire de descarga del aparato regresa

en el local. Es necesario hacer referencia a las normas nacionales.

- Todas las piezas del aparato deben considerarse contaminadas cuando se quitan de la zona peligrosa y deben cumplirse acciones apropiadas para prevenir la dispersión de polvo. Cuando se realizan operaciones de mantenimiento o de reparación, todos los elementos contaminados que no pueden limpiarse bien deben ser eliminados. Dichos elementos deben desecharse en bolsas herméticas en conformidad con los reglamentos aplicables para la eliminación de dicho material.
- Verificar que el aspirador no haya sufrido choques o daños.
- Verificar que todos los dispositivos de seguridad estén presentes y sean eficientes.
- La eficiencia del filtraje del aparato debería verificarse por lo menos una vez al año.

ATENCIÓN:

El polvo presente en el filtro absoluto es o podría ser tóxico nocivo, por consiguiente recomendamos utilizar instrumentos para la protección de la persona:

- Utilizar guantes.
- Utilizar mascarilla de protección para boca y nariz.
- Utilizar lentes de protección.
- Utilizar un mono completo para evitar que el polvo contaminado entre en contacto con otras partes del cuerpo del operador.
- Utilizar un contenedor apropiado para su eliminación.

Los consejos citados son los requisitos

mínimos de seguridad que hay que adoptar. Se ruega visionar las normas de seguridad internas que rigen en el lugar de trabajo. Es aconsejable esperar algunos minutos antes de quitar el filtro absoluto de su contenedor de forma tal que el polvo contaminado ya no esté en suspensión dentro del tanque.

ATENCIÓN:

El fabricante declina toda forma de responsabilidad sobre daños que deriven a cosas o personas por el uso inapropiado o negligente del aspirador. El operador que maneja el aspirador, equipado con el filtro absoluto, debe ser una persona autorizada y debe conocer los riesgos que derivan de la aspiración de sustancias tóxicas nocivas.

- Antes de cualquier operación predisponer todas las medidas oportunas para la propia seguridad, de las otras personas y del ambiente circunstante (hacer referencia a los procedimientos internos de seguridad en el sitio de trabajo).
- El filtro absoluto sucio es un desecho tóxico nocivo y como tal debe tratarse. Para su eliminación adoptar los procedimientos indicados por las leyes vigentes en la materia. Se recomienda colocar de inmediato el filtro absoluto sucio, desmontado del aspirador, en el contenedor apropiado para su desecho.
- No limpiar el filtro absoluto con aire. El filtro absoluto una vez utilizado debe ser desechado. Esto para no comprometer la eficiencia del sistema de filtración que causaría la inmisión de partículas de polvo no deseadas en el ambiente.



- A - Motorkop.
- B - Aan/uit schakelaar.
- B1 - Schakelaar enkel voor PULSAR 429H/
JUNIOR PULSAR 429-H 2 motoren
- B2 - Controlelampje voor zak vol
- E - Filterpatroon
- F - Spanklem voor motorkop.
- G - Ketelingang.
- H - Ketel.
- L - Slang.
- M - Verlengbuis.
- N - Reduzeerstuk.
- O - Handgreep.
- P - Ronde borstel.
- Q - Kierzuiger.
- R - Zuigmond stof.
- S - Papieren / stoffen zak (OPTIE)

- Positioneer de motorkop goed op de ketel en bevestig hem d.v.m. de spanklemmen (Fig. 1).
- Sluit de slang aan op de ketelingang (Fig. 2).
- Monteer, indien van toepassing, de verlengbuizen aan de andere kant van de slang (Fig. 3).
- Kies de meest geschikte zuigmond (Fig. 4).
- Steek de stekker in het stopcontact en stel het toestel in werking (Fig.5)
- Toepassing met kierzuiger (Fig. 6).
- Toepassing met rondeborstel (Fig. 7).
- Voorbeeld van een toepassing vloerreiniging (Fig. 8).
- De speciale filterzakken moeten gemonteerd worden op de deflector (achterkant ketelinlaat) in de ketel om gezondheidgevaarlijke stoffen op te zuigen.

STRIKT OP TE VOLGEN INSTRUCTIES

- Dit toestel mag niet gebruikt worden door personen (inclusief kinderen) met beperkte fysieke, sensorische of mentale eigenschappen, of zonder ervaring en kennis, tenzij deze instructies hebben gekregen over het gebruik van het toestel en gecontroleerd worden door een persoon die verantwoordelijk is voor hun veiligheid.
- Controleer in het bijzonder dat kinderen niet kunnen spelen met het toestel.
- Delen van de verpakking kunnen mogelijk gevaarlijk zijn (bv. plastic zakjes): leg ze dus buiten bereik van dieren, kinderen en andere personen die niet bewust zijn van hun handelingen.
- Alle gebruikswijzen verschillend van die beschreven in deze handleiding kunnen potentieel gevaarlijk zijn.
- OPGELET: dit toestel mag u enkel gebruiken om onder droge omstandigheden te stofzuigen en mag niet gebruikt of opgeborgen worden in openlucht onder vochtige omstandigheden.
- OPGELET: de zuigopening nooit richten op gevoelige delen van het lichaam – personen of dieren – zoals ogen, oren, mond, etc.
- OPGELET: indien het toestel voorzien werd van een extra aansluiting voor accessoires mag het vermogen dat hierop vermeld staat niet overschreven worden. Indien deze regel niet wordt nageleefd, kan dit leiden tot brand en zelfs tot dodelijke ongelukken voor de bediener.
- OPGELET: het toestel is niet geschikt voor omgevingen beschermd tegen elektrostatische ontladingen.
- OPGELET: gebruik enkel de borstels die bij het toestel werden bijgeleverd of die vermeld staan in de handleiding. Het gebruik van andere borstels kan de veiligheid in gevaar brengen.
- OPGELET: het werkend apparaat nooit onbewaakt laten, bij ongebruik altijd de stekker uit het stopcontact halen en in ieder geval buiten het bereik houden van kinderen en personen die zich niet bewust zijn van hun eigen daden.
- OPGELET: Gloeiende, onvlambare, explosieve mengels/middelen niet opzuigen. De maximale toegestane gebruikstemperatuur is (40°C / 104°F) (120°C / 478°F).
- Alvorens het toestel te gebruiken moeten alle onderdelen correct gemonteerd worden. Controleer bovendien dat de filterende elementen correct en efficiënt gemonteerd werden.

- Zich ervan verzekeren dat de elektrische waarden zoals aangegeven op het motorblok overeenkomen met die van het net waaraan men het apparaat beoogt te verbinden en dat het contact conform met de stekker van het apparaat is.
- Zuig geen materiaal op dat de filterelementen kan beschadigen (bv. stukjes glas, metaal, enz. . .)
- Trek nooit aan het elektrisch snoer van het toestel om het te verplaatsen of naar boven te trekken.
- Dompel het toestel nooit onder water om het schoon te maken en was het ook nooit onder een waterstraal.
- Altijd eerst de stekker uit het stopcontact halen alvorens over te gaan tot enigerlei werkzaamheid.
- Controleer regelmatig het elektrisch snoer: dit mag niet beschadigd (aanwezigheid van barsten) of versleten zijn. Indien dit wel het geval is moet het snoer vervangen worden alvorens het toestel terug gebruikt wordt.
- De vervanging van de beschadigde kabel dient te worden uitgevoerd door de technische assistentie dienst of door bekwaam personeel gemachtigd door erkend certificaat.
- Bij het gebruik van elektrische verlengsnoeren zich ervan verzekeren dat deze tenminste dezelfde doorsnede hebben als de voedingskabel en dat ze niet in contact komen met vloeistoffen of geleidende oppervlakten.
- Onderhoud en herstellingen moeten steeds uitgevoerd worden door gespecialiseerd personeel; onderdelen die eventueel beschadigd zijn mogen uitsluitend door originele vervangstukken vervangen worden.
- OPGELET: alle wijzigingen op het toestel zijn verboden. Geknoei met het toestel kan leiden tot brand en zelfs tot dodelijke ongelukken voor de bediener en doet tevens de garantie vervallen.
- De fabrikant is niet verantwoordelijk voor schade aan personen of zaken ten gevolge van de niet naleving van deze instructies of wanneer het toestel op een onredelijke wijze gebruikt wordt.
- Werk steeds met beschermkledij en beschermmondmasker.
- Bij transport van het toestel de stop op de inlaat plaatsen.

PRESTATIES - PULSAR 515 H / ISSA PULSAR 515 H:
1200 W max - 22560 hPa - 200 m³/h
PULSAR 429 H / JUNIOR PULSAR 429 H:
2800 W max - 22560 hPa - 400 m³/h



Dit symbool wordt gebruikt om de gebruiker er attent op te maken dat hij de betreffende handelingen, die kunnen leiden tot letsels en zelfs de dood van de bediener zelf of van andere in de buurt aanwezige personen of dieren, extra voorzichtig moet uitvoeren. De handelingen waarbij dit symbool staat kunnen tevens onherstelbare schade berokkenen aan de stofzuiger.

INLEIDING

Het is van uiterst belang dat de stofzuiger bediend wordt door verantwoordelijke personen die het correct gebruiken, onderhouden en herstellen.

Mochten er problemen opduiken in de werking, dan moet men steeds de verkoper raadplegen.

Het doel van deze handleiding is de bediener op de hoogte te stellen van de belangrijkste functies van de stofzuiger, zodat het steeds op een veilige wijze kan gebruikt worden. De aankoper draagt de verantwoordelijkheid om te controleren dat de stofzuiger enkel gebruikt wordt door personen die deze handleiding hebben doorgelezen.

De aankoper is geenszins geautoriseerd om wijzigingen aan te brengen op de stofzuiger of er op eigen initiatief aan te sleutelen. In dit geval zal de garantie vervallen en is de fabrikant niet meer verantwoordelijk voor mogelijk schade aan zaken of letsels aan personen.

Neem contact op met de fabrikant bij beschadiging of verlies van deze handleiding.

Gelieve bij doorverkoop van de stofzuiger deze handleiding aan de nieuwe eigenaar te overhandigen en diens gegevens aan de fabrikant te melden.



ALGEMENE NORMEN

- Lees deze handleiding door alvorens de stofzuiger op te starten.
- Vergewis u ervan dat het personeel dat met de stofzuiger moet werken deze handleiding heeft doorgelezen.

OPGELET:

- Vóór het gebruik moeten de bedieners op de hoogte gesteld worden en opgeleid worden over de gebruikswijze van het toestel en de deeltjes waarvoor dit geschikt is, inclusief hoe het opgezogen materiaal op een veilige wijze moet verwijderd worden.
- Het toestel moet voor een onderhoudsbeurt door de gebruiker gedemonteerd, schoongemaakt en nagekeken worden, in hoeverre dit mogelijk is, zonder dat dit gevaar inhoudt voor het onderhoudspersoneel en ander personeel. Uit voorzorg moet men voor de demontage zorgen voor deontaminatie, een motorisch aangedreven ventilatiewijze door verwijdering van de afvoerlucht uit het lokaal waar het toestel wordt gedemonteerd, de schoonmaak van de onderhoudsruimte en geschikte beschermingsmiddelen voor het personeel.
- De gebruiker of een opgeleid persoon moet minstens eenmaal per jaar een technische controle uitvoeren, bestaande uit, bijvoorbeeld, een nazichtbeurt van de filters (controle van de luchtdichtheid van het toestel) en van de correcte werking van het stuurmechanisme.
- Indien de afvoerlucht terugkeert naar het lokaal moet gezorgd worden voor een voldoende luchtverversing. Hiervoor moet men verplicht de nationale normen raadplegen.
- Alle onderdelen van het toestel mo-

eten als gecontamineerd beschouwd worden wanneer zij uit de gevarenzone verwijderd worden. In dit geval moeten gepaste voorzorgsmaatregelen getroffen worden om te vermijden dat het stof zich verspreidt.

Bij uitvoering van onderhoudswerkzaamheden en herstellingen moeten alle gecontamineerde elementen die niet schoongemaakt kunnen worden verwijderd worden.

Alle elementen moeten weggegooid worden in ondoordringbare zakjes conform de van toepassing zijnde normen in materie.

- Controleer dat de stofzuiger geen schade heeft ondergaan en er niet tegen gestoten werd.
- Controleer dat alle veiligheidsinrichtingen aanwezig zijn en efficiënt werken.
- De filterefficiëntie van het toestel moet minstens eenmaal per jaar gecontroleerd worden.

OPGELET:

De op de absolute filter aanwezige stofdeeltjes kunnen toxisch zijn. Gebruik derhalve persoonlijke beschermingsmiddelen:

- Draag handschoenen.
- Draag een masker ter bescherming van mond en neus.
- Draag een beschermende bril.
- Draag integrale werkkledij om te vermijden dat het gecontamineerde stof in contact raakt met andere lichaamsdelen van de bediener.
- Gebruik een bakje dat geschikt is voor afvaldepot.

De vermelde tips moeten beschouwd worden als minimum veiligheidseisen en moeten derhalve strikt nageleefd worden.

Gelieve ook de interne veiligheidsnormen van uw werkplaats te raadplegen.

Best kan men enkele minuten wachten alvorens de absolute filter uit zijn invoegplaats te halen, zodat de gecontamineerde stofdeeltjes niet meer in het reservoir rondzweven.

OPGELET:

De fabrikant is niet verantwoordelijk voor schade berokkend aan zaken of personen te wijten aan oneigen gebruik van de stofzuiger of andere nalatigheden. De stofzuiger, uitgerust met de absolute filter, mag enkel bediend worden door een geautoriseerd persoon die op de hoogte is van de risico's voortkomend uit de afzuiging van toxische stoffen.

- Alvorens te werk te gaan moeten alle nodige veiligheidsmaatregelen getroffen worden voor de veiligheid van de gebruiker zelf, die van derden en die van de omliggende omgeving (zie interne veiligheidsprocedures van de werkplaats).
- De absolute filter is toxisch afval wanneer hij vuil is en moet dus als dusdanig behandeld worden. Gooi deze weg volgens de procedures vermeld in de wetgeving in materie. Wij raden aan om de vuile absolute filter, nadat die van de stofzuiger afgehaald werd, onmiddellijk in het bakje voor afvaldepot te stoppen.
- Maak de absolute filter nooit schoon met lucht. Na gebruik moet de absolute filter weggegooid worden. Dit is noodzakelijk om de efficiënte werking van het filtersysteem niet in het gedrang te brengen, wat ongewenste stofdeeltjes in de omgeving zou kunnen vrijgeven.

- A - Motortopp.
- B - Bryter.
- B1 - Bryter kun for PULSAR 429-H / JUNIOR PULSAR 429-H 2 motorer
- B2 - Varsellampe ved full pose
- E - Filterpatron
- F - Klips som holder motortopp til tank.
- G - Sugestuss.
- H - Tank.
- L - Sugelang.
- M - Sugerør.
- N - Overgangsstykke.
- O - Handvat
- P - Runderbørste.
- Q - Fugemunnstykke.
- R - Støvmunnstykke.
- S - Papir/stoffpose (TILLEGGSUTSTYR)

INSTRUKSER SOM MÅ FØLGES NØYE

- Dette apparatet er ikke beregnet til personer (inkl. barn) med reduserte fysiske, følelsesmessige eller mental kapasitet, eller som ikke innehar den nødvendige erfaring og kunnskap, dersom de ikke har mottatt veiledning i hvordan apparatet brukes eller dersom de ikke kontrolleres av en person som er ansvarlig for deres sikkerhet.
- Barn må kontrolleres slik at de ikke leker med apparatet.
- Emballasjedelene kan være farlige (f.eks. plastikkposer). Oppbevar dem derfor utilgjengelig for barn og dyr som ikke er bevisst egne handlinger.
- Enhver bruk av apparatet som er forskjellig fra det som oppgis i denne bruksanvisningen kan være farlig, og må derfor unngås.
- **FORSIKTIG:** dette apparatet kan kun benyttes til å suge opp tørt material og det kan hverken benyttes eller lagres utendørs under fuktige forhold.
- **FORSIKTIG:** Vend aldri ledningen mot delikate kroppsdelar som øyne, ører, munn etc – uanset om kroppsdelene tilhører personer eller dyr.
- **FORSIKTIG:** dersom apparatet er utstyrt med en tilleggskontakt, må en ikke overskride styrken som er merket av på kontakten. Dersom disse forholdsreglene ikke følges, kan dette medføre brann og skade, som i verste fall også kan føre til døden for brukeren.
- **FORSIKTIG:** apparatet er ikke egnet for omgivelser som er beskyttet mot elektrostatiske utslipp.
- **FORSIKTIG:** benytt kun børstene som leveres sammen med apparatet eller de som spesifiseres i brukerveiledningen. Bruken av andre børster kan kunne redusere sikkerheten.
- **FORSIKTIG:** Gå aldri fra apparatet mens det står på, trekk alltid støpselet ut fra kontakten, når det ikke er i bruk og oppbevar utilgjengelig for barn eller personer som ikke er bevisst om deres egne gjerninger.
- **FORSIKTIG:** Sug ikke substanser/ glødende, brannfarlige og eksplosive stoffer. Maksimaltemperaturen tillatt når apparatet er i bruk er (40°C / 104°F) (120°C / 478°F).
- Før apparatet tas i bruk må alle deler være montert på korrekt måte. I tillegg må en kontrollere at de filtrerende elementene er montert på riktig måte og at de fungerer effektivt.

- Sett motortoppen på tanken og blokkør med klipsene (Fig. 1).
- Sugelangens tilkobles tank (Fig. 2).
- Sugerøret monteres i motsatt ende av sugelangens (Fig.3)
- Monter egnet munnstykke (Fig. 4).
- Sett støpselet i kontakten og trykk på bryteren (Fig. 5)
- Eksempel på bruk av fugemunnstykke (Fig. 6).
- Eksempel på bruk av rundbørste (Fig. 7).
- Til bruk ved vask av gulv (Fig. 8).
- Sett inn filteret av papir/duk ved å montere det på deflektoren (Fig. 9).

- Kontroller at de elektriske verdier som er på motorblokken tilsvarer verdiene til nettverket som apparatet skal tilsluttes og at kontakten er kompatibel med apparatets støpsel.
- Sug aldri opp material som kan kunne skade de filtrerende elementene (f.eks. glassbiter, metall osv.)
- Apparatet må aldri trekkes eller løftes etter den elektriske ledningen.
- Dypp aldri apparatet i vann ved rengjøring, og vask det heller aldri med direkte vannstråler.
- Trekk alltid støpselet ut innen hvilken som helst intervention.
- Kontroller strømledningen med jevne mellomrom for å se om den er skadet, f.eks. om den er revnet eller slitt. Bytt eventuelt ut strømledningen før apparatet på nytt tas i bruk.
- Skiftet av en beskadiget kabel må bare utføres av tekniker eller av autorisert servicepersonale.
- Ved bruk av en kabelforlengelse, kontroller om denne minst har samme sektion til strømledningen og om den ikke står i kontakt med væske eller elektrisk ledende overflater.
- Vedlikehold og reparasjoner må alltid utføres av faglært personale. De delene som eventuelt måtte skades, skal kun skiftes ut med originaldelar.
- **FORSIKTIG:** en hvilken som helst forandring på apparatet er forbudt. Tukling med apparatet kan medføre brann og skade som i verste fall kan føre til døden for brukeren i tillegg til at garantien ikke lenger gjelder.
- Produsenten fraskriver seg ethvert ansvar for skader påført personer eller ting grunnet manglende respekt for denne bruksanvisningen eller dersom apparatet blir brukt på en uansvarlig måte.
- Bruk alltid egnet personlig verneutstyr (PVU).
- Ved flytting av maskinen, lukk inntaket med det spesielle dekslet.

PRESTASJONER - PULSAR 515 H / ISSA PULSAR 515 H:
1200 W max - 22560 hPa - 200 m³/h
PULSAR 429 H / JUNIOR PULSAR 429 H:
2800 W max - 22560 hPa - 400 m³/h



Denne symbolbruken benyttes for å minne brukeren om at han/hun må være svært forsiktig ved utføring av operasjoner som kan påføre skade, til og med død, på brukeren selv eller personer eller dyr som befinner seg i nærheten. I tillegg kan operasjonene som merkes med denne symbolbruken påføre skade på støv- og væskesugeren som det ikke lar seg gjøre å reparere.

INNLEDNING

Det er viktig at sugeren benyttes av ansvarlige personer som på riktig måte utfører bruk, vedlikehold og reparasjon.

Rådfør dem alltid med forhandleren, dersom det oppstår problemer ved drift.

Hensikten med denne håndboka med instruksjoner er å gjøre brukeren kjent med de viktigste funksjonene til sugeren slik at den alltid benyttes under maksimal sikkerhet.

Kjøperen er ansvarlig for å forsikre seg om at sugeren benyttes av personer som har lest håndboka.

Kjøperen er ikke autorisert til å forandre på eller tukle med sugeren, dersom dette skjer vil garantien bortfalle og produsenten fraskrives ethvert ansvar for skade på ting eller personer.

Kontakt produsenten dersom håndboka mistes eller ødelegges.

Ved salg av sugeren til en tredje person, må håndboka overleveres til den fremtidige eieren eller overdragelsen må meldes til produsenten.



GENERELLE REGLER

- Les igjennom håndboka før sugeren tas i bruk.
- Forsikr dem om at personalet som skal benytte sugeren har lest igjennom håndboka.

ADVARSEL:

- Brukerne skal være informerte om og opplærte i hvordan apparatet fungerer og de må kjenne til egenskapene til det materialene som skal suges opp, i tillegg må de vite hvordan materialene skal avfallsbehandles.

- Når brukeren skal utføre vedlikeholdet, må han/hun demontere apparatet, gjøre det rent og kontrollere det så godt det lar seg gjøre, uten at personalet som utfører vedlikeholdet og andre, utsettes for risiko.

Blant de forhåndsregler som må tas, inngår dekontaminasjon før demontering. Det må være god ventilasjon i det rommet hvor apparatet demonteres med tvungen lufting av utslippsgassene, riktig renhold av området hvor vedlikeholdet utføres og riktig beskyttelse av personalet.

- Brukeren eller en person som har fått opplæring i hvordan apparatet fungerer, må utføre en teknisk kontroll minst en gang i året. Denne består for eksempel av å kontrollere filtrene for å finne eventuell skade vedrørende apparatets behandling av luften og riktig funksjon av kommandomekanismen.
- Dersom luften som slippes ut av apparatet siger tilbake i rommet, må det luftes svært godt. Det nasjonale

regelverket må overholdes.

- Alle maskinens deler må anses som å være "smittet" når disse fjernes fra det farlige området og en må utføre riktig behandling av delene for å forhindre at støvet sprer seg. Ved utføring av vedlikehold og reparasjon må alle smittede elementer som ikke kan gjøres rene, avfallsbehandles. Disse elementene må legges ned i ugjennomtrengelige poser og behandles i overensstemmelse med reglene for avfallsbehandling av de gitte materialene.
- Kontroller at sugeren ikke har vært utsatt for slag eller er påført skade.
- Forsikr dem om at alle sikkerhetsanordningene finnes og at disse fungerer på riktig vis.
- Filtreringsevnen til apparatet må kontrolleres minst en gang i året.

PASS PÅ:

Støvet som befinner seg på absoluttfilteret kan være giftig, vi anbefaler derfor at det benyttes verneutstyr for å beskytte brukeren:

- Benytt vernehansker
- Benytt vernemaske med beskyttelse for munn og nese.
- Benytt vernebriller.
- Benytt hel vernedress for å unngå at farlig støv kommer i kontakt med brukerens kroppsdeler.
- Benytt en beholder egnet for avfallsbehandling av det oppsugde materialet.

Rådene som er listet opp ovenfor er minstekrav av forhåndsregler som må tas

for å ivareta sikkerheten. Vi ber dem om å kontrollere de andre sikkerhetsreglene som finnes på arbeidsplassen.

Det anbefales å vente noen minutter før absoluttfilteret fjernes fra beholderen slik at det smittede støvet ikke lenger svever fritt innvendig i beholderen.

PASS PÅ:

Produsenten fraskriver seg ethvert ansvar for skade på ting eller personer som skyldes uriktig eller neglisjerende bruk av sugeren. Operatøren som bruker sugeren, utstyrt med absoluttfilter, må være autorisert og han/hun må kjenne til den risikoen de utsetter seg for ved oppsuging av giftige stoffer

- Før en setter i gang med et hvilket som helst inngrep, må en ta alle nødvendige forhåndsregler for å verne om egen og andres sikkerhet og tilstanden til miljøet omkring (se sikkerhetsprosedyrene som gjelder internt på arbeidsplassen).
- Et skittent absoluttfilter er et giftig spesialavfall og må behandles som det. Ved avfallsbehandling må en benytte de prosedyrene som beskrives i gjeldende lover og regler. Det anbefales å plassere det skitne absoluttfilteret i en egent beholder for avfallsbehandling.
- Gjør ikke rent absoluttfilteret ved hjelp av luft. Et brukt absoluttfilter må avfallsbehandles. Dette må gjøres for å ikke redusere effektiviteten til filtreringssystemet som vil kunne medføre inntak av uønskede støvpartikler i miljøet.



ERITTELY JA KOKOAMISOHJEET

- A - Moottori kansi.
- B - Katraisija.
- B1 - Kytin vain 2-moottorista PULSAR 429-H/JUNIOR PULSAR 429-H -konetta varten
- B2 - Pölypussin täyttymisen merkivalo
- E - Suodatinkasetti
- F - Moottoriosaa kiinnitetään hakasilla säiliöön.
- G - Imuyhde.
- H - Säiliö.
- L - Joustava imuletku.
- M - Ruostomattomat imuputket.
- N - Liitin.
- O - Kädensija muoviva.
- P - PVC pyöreä harjasuulake.
- Q - Rakosuulake.
- R - Pölysuulake.
- S - Paperi/kangaspussi (LISÄVARUSTE)

KÄYTTÖOHJE

- Kiinnitä säiliö ja moottoriosaa hakasilla (Kuva 1)
- Kytke imuletku säiliössä olevaan liittimeen (Kuva 2).
- Kytke muoviputket imuletkun toiseen päähän (Kuva 3).
- Valitse työhön sopiva suulake (Kuva 4).
- Kytke sähköpistoke ja käynnistä imuri (Kuva 5).
- Esim. imurointia rakosuulakeella (Kuva 6).
- Pyöreän harjasuulakkeen käyttö (Kuva 7).
- Lattiasuulakkeen käyttö (Kuva 8).
- Aseta paperi-/kangassuodatin sovittamalla se ohjauslevyyn (Kuva 9).

OHJEITA, JOITA TULEE NOUDATTAA HUOLELLISESTI

- Tätä laitetta ei ole tarkoitettu henkilöiden käytettäväksi (lapset mukaan lukien), joiden fyysisen, henkinen tai aistien suorituskyky on alentunut tai joilla ei ole riittävää kokemusta ja tietoja laitteen käytöstä poikkeuksena henkilöt, jotka on koulutettu laitteen käyttöön ja joiden toimintaa valvoo turvallisuudesta vastaava henkilö.
- Lapsia tulee valvoa, jotta he eivät leiki laitteella.
- Pakkauksen osat voivat olla vaaratekijöitä (esim. muovipussit): laita ne siten lasten tai omista toimistaan vastuunkyvottomien henkilöiden sekä eläimien ulottumattomiin.
- Muu kuin tässä oppaassa osoitettu käyttö voi aiheuttaa vaaratilanteita ja siten sitä tulee välttää.
- HUOMIO: tätä laitetta voidaan käyttää ainoastaan kuivaimurointiin ja sitä ei voida käyttää tai varastoida ulkona kosteassa ympäristössä.
- HUOMIO: Älkää koskaan suunnatko imurin suuosaa ihmisten tai eläinten herkkiä ruumiinosia kohti, kuten silmät, korvat, suu jne.
- HUOMIO: jos laite on varustettu lisäpistorasialla, älä ylitä pistorasian osoittamaa tehoa. Tämän ohjeen noudattamatta jättäminen voi aiheuttaa tulipaloja ja myös kuolemaan johtavia vahinkoja käyttäjälle.
- HUOMIO: laite ei sovellu ympäristöihin, jotka ovat suojattu elektrostaattisia purkauksia vastaan.
- HUOMIO: käytä ainoastaan harjoja, jotka on toimitettu laitteen kanssa tai jotka on määriteltä käyttööhojeissa. Muiden harjojen käyttö voi vaarantaa turvallisuuden.
- HUOMIO: Älkää jättäkö toiminnassa olevaa laitetta vaille huoltoa, ottakaa aina kosketin pois virtalähteestä kun ette käytä konetta; joka tapauksessa, pitäkää laite pois lasten ja sellaisten henkilöiden saatavilta, jotka eivät vastaa teoistaan.
- HUOMIO: Älkää imuroiko tulisia, syttyviä tai räjähtäviä aineita/sekoitteita. Korkein sallittu käyttölämpötila on (40°C /140°F) (120°C /478°F).
- Ennen käyttöä laitteen kaikki osat tulee asentaa huolellisesti ja oikein. Lisäksi tarkista, että suodattavat elementit on asennettu oikein ja että ne toimivat tehokkaasti.

- Varmistakaa että moottoriosassa ilmaistut sähköarvot vastaavat sen sähköverkon arvoja johon aiotte liittää koneen, sekä että käyttämänne pistorasia on sopiva koneen pistokkeelle.
- Älä imuroi materiaaleja, jotka voivat vahingoittaa suodattavia elementtejä (esim. lasinpaloja, metallia, jne.)
- Älä koskaan vedä tai nosta laitetta sähköjohdosta.
- Älä upota laitetta veteen sen puhdistamiseksi älkä pesä sitä vesisuihkulla.
- Ottakaa aina pistoke pois sähköverkosta ennen minkä tahansa toimenpiteen tai korjauksen suorittamista.
- Tarkista säännöllisesti syöttöjohto vaurioiden kuten halkeamien tai vanhenemisen havaitsemiseksi. Vaihda vaurioitunut johto ennen kuin käytät laitetta uudelleen.
- Rikkoontuneen kaapelin voi vaihtaa vain teknisen huollon henkilökunta tai asiantuntija valtuutettu henkilö.
- Jos käytätte jatkojohtoja, varmistakaa että niillä on sama läpileikkaus kun syöttökaapelilla ja että ne eivät pääse kosketuksiin nesteiden tai sähköä johtavien pintojen kanssa.
- Huolto ja korjaukset tulee antaa tehtäväksi aina erikoistuneelle henkilöstölle; mahdollisesti vaurioituneet osat tulee korvata ainoastaan alkuperäisillä varaosilla.
- VAROITUS: on kielletty suorittamasta mitään muutoksia laitteeseen. Laitteen luvaton käsittely voi aiheuttaa tulipaloja tai jopa kuolemaan johtavia vahinkoja takuun laukeamisen lisäksi.
- Valmistaja kieltäytyy kaikesta vastuusta sekä henkilö- että esinevahingoissa, jotka ovat seurausta näiden ohjeiden noudattamatta jättämisestä tai jos laitetta käytetään sopimattomalla tavalla.
- Käytä aina soveltuvia henkilönsuojaimia.
- Kun kone liikkuu, sulje aukko siihen tarkoitettulla korkilla.

SUORITUSKYKY - PULSAR 515 H / ISSA PULSAR 515 H:
1200 W max - 22560 hPa - 200 m³/h
PULSAR 429 H / JUNIOR PULSAR 429 H:
2800 W max - 22560 hPa - 400 m³/h



Näiden merkkien avulla käyttäjälle muistutetaan huolellisuuden ja varovaisuuden tärkeydestä etenkin niiden toimenpiteiden kohdalla, jotka saattavat aiheuttaa vammoja tai hengenvaaran käyttäjälle itselleen tai lähistöllä oleville ihmisille tai eläimille. Näitä merkkejä käytetään myös niiden toimenpiteiden kohdalla, jotka saattavat aiheuttaa mahdollisesti peruuttamattomiakin vaurioita imuriin.

JOHDANTO

On tärkeää, että imurin käyttäjä on vastuullinen henkilö, joka huolehtii imurin asianmukaisesta käytöstä, huollosta ja korjaamisesta.

Jos toiminnassa ilmenee häiriöitä, ota aina yhteys jälleenmyyjään.

Tämän käyttöoppaan tarkoituksena on antaa käyttäjälle tietoa imurin päätoiminnoista niin, että käyttö on aina mahdollisimman turvallista.

Ostajan vastuulla on huolehtia siitä, että imuria käyttävät henkilöt ovat ennen käyttöä perehtyneet tähän käyttöoppaaseen.

Ostajalla ei ole lupaa tehdä imuriin mitään muutoksia. Muussa tapauksessa takuu raukeaa ja valmistaja sanoutuu irti kaikesta henkilö- ja esinevahinkoja koskevasta vastuustaan.

Jos käyttöopas katoaa tai vaurioituu, ota yhteyttä valmistajaan.

Jos myyt imurin edelleen, toimita tämä käyttöopas tulevalle omistajalle tai ilmoita hänelle valmistajan yhteystiedot.



YLEISIÄ MÄÄRÄYKSIÄ

- Lue tämä käyttöopas ennen imurin käyttöönottoa.
- Varmista, että imuria käyttävät henkilöt ovat ennen käyttöä lukeneet tämän käyttöoppaan.

HUOMIO:

- Ennen käyttöä käyttäjiä on opastettava ja neuvottava laitteen käytössä. Heille on kerrottava myös siitä, millaisia aineita imurilla voidaan imuroida. Käyttäjille on selitettävä, miten säiliöön kerätty materiaali poistetaan ja hävitetään turvallisesti.
- Käyttäjän tekemän huollon yhteydessä laite on purettava, puhdistettava ja tarkastettava kaikilta niiltä osin, joilta se järkevästi ajatellen on mahdollista ilman, että tästä aiheutuu riskejä huoltohenkilöille tai muille. Asianmukaisesti turvatoimiin kuuluu mm. laitteen dekontaminointi ennen purkamista, koneellinen poistoilman vaihto tiloissa, joissa laite puretaan, huoltoalueen puhdistaminen sekä työntekijöiden asianmukainen suojaaminen.
- Käyttäjän tai jonkun muun asiaan perehtyneen henkilön on vähintään kerran vuodessa suoritettava tekninen tarkastus, jossa tarkastetaan esimerkiksi ohjausmekanismin moitteeton toiminta sekä suodattimet mahdollisten laitteen ilmatiiviyttä heikentävien vaurioiden varalta.
- Jos laitteen poistoilma puhalletaan sisätiloihin, on huolehdittava siitä, että

tilassa on hyvä ilmanvaihto. Kansallisia määräyksiä on noudatettava.

- Kaikkia laitteen osia on kohdeltava kontaminoituneina, kun ne poistetaan vaaralliselta alueelta: pölyn leviämisen ehkäisemiseksi on suoritettava tarvittavat toimenpiteet.

Kun laitetta huolletaan tai korjataan, kaikki ne kontaminoituneet osat, joita ei voida kunnolla puhdistaa, on hävitettävä.

Osat on hävitettävä läpäisemättömissä pusseissa ja tämäntyyppisen materiaalin hävittämistä koskevien määräysten mukaisesti.

- Varmista, ettei imuri ole kolhiintunut tai vaurioitunut.
- Varmista, että kaikki turvalaitteet ovat tallessa ja toimintakunnossa.
- Laitteen suodatusteho tulee tarkastaa vähintään kerran vuodessa.

HUOMIO:

Suodattimeen kerääntynyt pöly on tai saattaa olla myrkyllistä tai terveydelle haitallista. Suojavarusteiden käyttö onkin suositeltavaa:

- Käytä käsineitä.
- Käytä suun ja nenän peittävää hengityssuojainta.
- Käytä suojalaseja.
- Käytä yhtenäistä haalaria, jotta kontaminoitunutta pölyä ei pääse minkään ruumiinosan iholle.
- Käytä hävittämiseen soveltuvaa säiliötä.

Luetellut ohjeet ovat turvallisuutta koskevia vähimmäisvaatimuksia. Ota lisäksi huomioon työpaikkasi sisäiset

turvallisuusmääräykset.

On suositeltavaa odottaa muutamia minutteja ennen suodattimen irrottamista säiliöstään: näin kontaminoitunut pöly ei enää liiku säiliössä.

HUOMIO:

Valmistaja ei vastaa henkilö- tai esinevahingoista, jotka ovat aiheutuneet imurin epäasianmukaisesta tai huolimattomasta käytöstä. Absoluuttisella suodattimella varustettua imuria käyttävän työntekijän on oltava tehtävään valtuutettu henkilö, joka tuntee myrkyllisten ja terveydelle haitallisten aineiden imuroimiseen liittyvät riskit.

- Ennen kuin ryhdyt mihinkään toimenpiteisiin, huolehdi tarvittavista varotoimista varmistaaksesi oman ja muiden turvallisuuden sekä ympäristön turvallisuuden (noudata työpaikan sisäisiä turvamääräyksiä).
- Likainen absoluuttinen suodatin on ongelmajäte, ja sellaisena sitä on käsiteltävä. Suorita hävittäminen asiaa koskevan lainsäädännön mukaisesti. On suositeltavaa panna imurista irrotettu likainen absoluuttinen suodatin välittömästi hävittämiseen soveltuvaan säiliöön.
- Älä puhdistu suodatinta puhaltamalla siihen ilmaa. Käytetty absoluuttinen suodatin on hävitettävä. Näin suodatinjärjestelmän teho säilyy varmasti, eikä ympäröivään ilmaan pääse haitallisia pölyhiukkasia.

S BESKRIVNING OCH MONTERING

- A - Motortopp.
- B - Strömbrötare.
- B1 - Strömställare endast för PULSAR 429-H/
JUNIOR PULSAR 429-H 2 motorer
- B2 - Kontrollampa full påse
- E - Filterpatron
- F - Hållare för motortopp mot dammbehållaren.
- G - Sugintag.
- H - Dammbehållare.
- L - Sugslang.
- M - Sugrör.
- N - Adapter.
- O - Sughandtag.
- P - Rund borstmunstycke.
- Q - Fogmunstycke.
- R - Torrsugmunstycke.
- S - Pappers-/tygåse (TILLVAL)

LÄS NOGA IGENOM BRUKSANVISNINGARNA INNAN ANVÄNDNING

- Denna apparat är inte avsedd att användas av personer (inklusive barn) med nedsatt fysisk, psykisk eller sensorisk förmåga eller av personer som saknar erforderliga kunskaper och erfarenhet om inte han först får instruktioner om användningen och använder apparaten under översyn av en säkerhetsansvarig person.
- Barn bör endast få använda apparaten under översyn av en vuxen person för att säkerställa att apparaten inte används som en leksak.
- Förpackningskomponenterna kan vara farliga (till exempel plastpåsar): de bör förvaras utom räckhåll för barn och personer eller djur som inte är medvetna om sina egna handlingar.
- Om apparaten inte användas till de i instruktionerna avsedda ändamål, kan det leda till faror. Därför bör detta undvikas.
- VARNING: denna apparat är endast avsedd för torr uppsugning och den får inte förvaras utomhus eller på en fuktig plats.
- VARNING: Rikta aldrig munstycket mot delikata kroppsdelar, såsom ögon, ören, mun o.s.v., oavsett om de tillhör personer eller djur.
- VARNING: Om apparaten är utrustad med en extra stickkontakt, använd alltid spänning som inte överskrider den på stickkontakten angivna spänningen. Detta är för att undvika brand och skador och även dödsfall.
- VARNING: Apparaten är inte avsedd för användning i område skyddade mot elektrostatiska urladdningar.
- VARNING: Använd alltid de med dammsugaren levererade borstar eller de borstar angivna i bruksanvisningen. Användningen av andra borstar kan minimera säkerheten.
- VARNING: Lämna aldrig apparaten ut tillsyn när den är igång, dra alltid stickproppen ut från vägguttaget när apparaten inte är i användning och förvara utom räckhåll för barn eller personer som inte är medvetna om sina egna handlingar.
- VARNING: Suga inte upp ämnen som är toxiska, explosiva, brännfarliga eller glödande. Den maximala temperaturen tillåten under användningen är (40°C/104°F)(120°C/478°F).
- Varje del till apparaten måste vara installerad korrekt innan

TORRSUG - BRUKSANVISNING

- Sätt på motortoppen och spänn fast hållarna (Bild 1).
- Sätt sugslangen i insuget på dammbehållaren (Bild 2).
- Sätt samman sugrören och sugslangen (Bild 3).
- Välj lämpligt munstycke (Bild 4).
- Sätt elsladden i eluttaget och starta maskinen (Bild 5).
- Så här kan du använda fogmunstycket (Bild 6).
- Hur man använder den runda borsten (Bild 7).
- Hur man kan använda borste för rengöring av golv (Bild 8).
- För in pappers-/tygfiltret genom att anpassa det på luftlederplattan. (Bild 9).

användningen. Se till att alla filterkomponenter är korrekt och duktigt monterade.

- Se till att värden angivna på motorblocken motsvarar värden till nätverket som Ni ansluter apparaten till och att vägguttaget är kompatibel med stockkontakten.
- Använd inte dammsugaren till att suga upp ämnen som kan skada filterelementerna (såsom glas, metall osv.).
- Dra eller lyft aldrig apparaten med hjälp av nätsladden.
- Sänk aldrig ned apparaten i vatten och använd aldrig vattenström till att rengöra den.
- Dra alltid ut stickkontakten ur eluttaget innan vad som helst operation.
- Kontrollera regelbundet nätsladden med avseende på skador, sprickor eller åldrande. Byt ut kabeln innan Ni fortsätter med apparatens användning.
- En skadad kabels skifte får endast utföras av tillverkaren eller av en auktoriserad fackman.
- Vid användning av en förlängningskabel, se till att den är kompatibel med nätsladden och att den inte står i kontakt med vätskor eller elektriskt ledande ytor.
- Auktoriserad personal bör alltid utföra underhåll och reparation; skadade delar bör bytas ut med originalreservdelar.
- VARNING: det är absolut förbjudet att utföra ingrepp i apparaten. Otillåtna ingrepp kan leda till brand och skador och även död och de leder till att produktens garanti förfaller.
- Tillverkaren fransäger sig allt ansvar för skador på personer eller ämne försakade av användning som inte är i enlighet med denna bruksanvisning eller av olämplig användning.
- Använd alltid lämplig personlig skyddsutrustning (PSU).
- Stäng munstycket med det avsedda locket när du förflyttar maskinen.

PRESTATIONER - PULSAR 515 H / ISSA PULSAR 515 H:
1200 W max - 22560 hPa - 200 m³/h
PULSAR 429 H / JUNIOR PULSAR 429 H:
2800 W max - 22560 hPa - 400 m³/h



Dessa symboler kommer att användas för att påminna operatören om att vara mycket uppmärksam vid arbeten som kan orsaka personskador, även livshotande, eller skador på djur som befinner sig i närheten. Utöver kan de arbetsmoment som uppmärksammas av dessa symboler medföra oersättliga skador på suganordningen.

INLEDNING

Det är viktigt att suganordningen körs av ansvarig personal som använder, underhåller och reparerar den korrekt. Vid funktionsfel, kontakta alltid återförsäljaren.

Syftet med denna instruktionsbok är att operatören ska lära känna suganordningens huvudsakliga funktioner för att kunna använda den i maximal säkerhet.

Det är inköparens ansvar att kontrollera att suganordningen används av personer som har läst igenom denna handbok.

Inköparen får absolut inte ändra eller skada suganordningen. Detta medför att garantin upphävs och att tillverkaren inte ansvarar för eventuella material- eller personskador.

Om instruktionsboken tappas bort eller förstörs, kontakta tillverkaren.

Om suganordningen säljs vidare, överlämna den till den framtida ägaren eller meddela tillverkarens adress och telefonnummer.



ALLMÄNNA FÖRESKRIFTER

- Läs igenom denna handbok innan suganordningen används
- Se till att personalen som ska använda suganordningen har läst igenom instruktionsboken.

VARNING

- Innan användningen ska operatörerna informeras och mottaga en handhavandekurs gällande apparatens användning och ämnena som den förutsetts för, inklusive hur det uppsamlade materialet säkert kan avlägsnas och skaffas bort.
- För att användaren ska kunna utföra underhåll ska apparaten monteras ner, göras rent och granskas, med tanke på att den används på lämpligt sätt, utan att orsaka risker för underhållspersonalen och övrig personal.
Försiktighetsåtgärderna inkluderar rengöringen innan nedmonteringen, forcerad ventilation av frånluften i lokalen där apparaten monterats, rengöring av underhållsområdet och ett lämpligt skydd av personalen.
- Användaren eller en utbildad person ska utföra en teknisk kontroll minst en gång om året som omfattar, till exempel, en granskning av filtren för att kontrollera apparatens lufttäthet och korrekt funktion av kontrollmekanismen.
- Ett lämpligt luftombyte i lokalen är nödvändigt om apparatens frånluft förs tillbaka in i lokalen. Nationella standarder ska iakttas.
- Alla delar på apparaten ska anses som

smutsiga då de avlägsnas från det farliga området och lämpliga åtgärder ska vidtagas för att undvika att damm kan spridas ut.

Då du utför underhåll eller reparationer, ska alla nedsmutsade delar som inte kan göras rena korrekt skaffas bort.

Dessa delar måste skaffas bort i täta påsar enligt föreskrifterna i fråga om bortskaffandet av dessa material.

- Kontrollera att suganordningen inte utsätts för stötar eller skador.
- Se till att alla säkerhetsanordningar finns och fungerar.
- Apparatus filtreringseffektivitet bör kontrolleras minst en gång om året.

VARNING

Dammen som finns på det absoluta filtret är eller kan vara skadligt giftiga och därmed rekommenderas det att använda individuella skyddsmedel.

- Använd handskar.
- Använd en andningsmask för mun och näsa.
- Använd skyddsglasögon.
- Använd en komplett overall för att undvika att kontaminerat damm kan komma i kontakt med andra kroppsdelar.
- Använd en lämplig behållare för saneringen.

Råden som anges är minimala säkerhetskrav som ska iakttas. Det rekommenderas att uppmärksamma interna säkerhetsnormer på arbetsplatsen.

Det rekommenderas att vänta några minuter

innan det absoluta filtret avlägsnas från dess behållare så att kontaminerat damm inte längre finns i suspension inuti tanken.

VARNING

Tillverkaren avsäger sig allt ansvar för material- eller personskador vid felaktig användning eller försummelse av suganordningen. Operatören som kör suganordningen, utrustad med ett absolut filter, ska vara berättigad för detta och måste känna till riskerna som kan uppstå vid insugning av skadliga giftiga ämnen.

- Innan någon som helst drift, förbered samtliga lämpliga medel för din och de övrigas säkerhet samt miljöskydd (se de interna säkerhetsprocedurerna för arbetsområdet).
- Det smutsiga absoluta filtret är ett skadligt giftigt avfall och ska därmed hanteras som sådant. För saneringen, följ proceduren som anges av gällande lagar.

Det rekommenderas att omedelbart placera det gamla absoluta filtret, som monterats ner från suganordningen, i en lämplig behållare för saneringen.

- Gör inte rent det absoluta filtret med luft. Det gamla absoluta filtret ska skaffas bort för att inte ställa filtreringssystemets effektivitet på spel vilket kan orsaka en oönskad immision av dammpartiklar i miljön.

- A - Motorblok.
- B - Kontakt.
- B1 - Tænd/sluk knap (kun PULSAR 429-H/
JUNIOR PULSAR 429-H 2 motorer)
- B2 - Kontrollampe fuld pose
- E - Filter
- F - Kroge til fastgørelse af motorblock til beholderen.
- G - Sugeindgang.
- H - Beholder.
- L - Fleksibel slange.
- M - Rustfri forlængelse.
- N - Indsats.
- O - Plastrør.
- P - Rund børste.
- Q - Flad lanse.
- R - Støvtilbehør.
- S - Stof/papir pose (OPTIONAL)

INSTRUKTIONER SOM SKAL FØLGES OMHYGGELEGT

- Apparatet må ikke bruges af personer (bl.a. børn) med nedsat fysisk, sensorisk eller psykisk funktionsevne. Samtidig må apparatet ikke bruges af personer uden erfaring eller kendskab til apparatet, med mindre de har fået præcise instruktioner og er under opsyn af en person som har ansvaret for deres sikkerhed.
- Børn skal være under opsyn for at sikre, at de ikke leger med apparatet.
- Emballagens komponenter kan være farlige (f.eks. plastikposen). Hold dem derfor uden for børns, dyrs og andre uansvarlige personers rækkevidde.
- Enhver brug, som ikke er beskrevet i brugermanualen, kan være farlig og bør derfor undgås.
- BEMÆRK: apparatet er kun egnet til tørsugning og må ikke bruges eller opbevares udendørs hvor der er fugt.
- BEMÆRK: Rett aldrig ledningen mot delikate kropsdele som øjne, ører, mund o s v – uanset om kropsdelene hører till personer eller dyr.
- BEMÆRK: hvis apparatet har et ekstra stik må styrken angivet på stikket ikke overskrides: det kan føre til brand og selv dødelige skader på personen som bruger apparatet.
- BEMÆRK: apparatet er ikke egnet til rum som er beskyttet mod elektrostatiske udladninger.
- BEMÆRK: brug kun børster som er leveret med apparatet eller som er angivet i brugermanualen. Brugen af andre børster kan være farlig.
- BEMÆRK: Forlad aldrig apparatet uden opsyn, når det er tændt, tag stikket altid av stikkontakten, når det ikke er i brug og opbevar utilgængelig for børn eller personer som ikke er bevidst om deres egne gerninger.
- BEMÆRK: Sug ikke substanser/ glødende, brændbare og eksplosive stoffer. Maksimaltemperaturen tilladen når apparatet er i brug er (40°C / 104°F) (120°C / 478°F).
- Før apparatet tages i brug, skal alle dele monteres korrekt. Tæk at filterne er påmonteret og fungerer korrekt.
- Kontrollér at de elektriske værdier som er på motorblokens

- Monter toppen på beholderen og fastgør den med kroge (Fig. 1).
- Isæt den fleksible slange i indgangen (Fig. 2).
- Isæt forlængere på den anden side af den fleksible slange (Fig. 3).
- Udvælg og isæt det mest passende tilbehør (Fig.4).
- Sæt stikket i kontakten og tænd maskinen (Fig. 5).
- Eksempel på brug af flad lanse (Fig. 6).
- Eksempel på brug af rund børste (Fig. 7).
- Eksempel på brug af børste for rengøring af gulv (Fig. 8).
- Placer filteret i papir/stof, ved at trække det på ledepladen (Fig. 9).

indikator svarer til værdierne til netværket som apparatet skal sluttes til og at stikkontakten passer sammen med apparatets stikk

- Sug aldrig genstande op som kan beskadige filterne (f.eks. glasstykker, metal osv.)
- Træk eller løft aldrig apparatet ved at hive i ledningen.
- Kom aldrig apparatet i vand under rengøringen, og anvend aldrig vandstråler.
- Tag stikket altid væk innen hvad som helst intervention.
- Kontrollér regelmæssigt forsyningskablet for sprækker eller tegn på slitage. Udskift forsyningskablet før det bruges igen.
- Udskiftningen till en beskudiget kabel får bare udføres af teknikere eller af autoriseret reparatør.
- Under brug af en kabelforlængelse, kontrollér at den mindst har samme sektion til strømledningen og at den ikke står i kontakt med væsker eller elektrisk ledende flader.
- Vedligeholdelse og reparation skal altid udføres af fagfolk. Eventuelle ødelagte dele må kun erstattes af originale reservedele.
- BEMÆRK: det er forbudt at fingerere ved apparatet: det kan føre til brand eller selv dødelige personskader og forfald af garantien.
- Fabrikanten frasiger sig ethvert ansvar for skader på personer eller ting som følge af manglende overholdelse af disse instrukser eller uhensigtsmæssig brug af apparatet.
- Anvend altid de egnede personlige værnemidler (PVM).
- Når maskinen håndteres og flyttes skal røråbningen altid lukkes med den medfølgende prop.

TEKNISKE DATA - PULSAR 515 H / ISSA PULSAR 515 H:
1200 W max - 22560 hPa - 200 m³/h
PULSAR 429 H / JUNIOR PULSAR 429 H:
2800 W max - 22560 hPa - 400 m³/h



Symbolet indikerer at støvsugeren skal betjenes med omhu for at undgå personskader som kan føre til død af personen som bruger støvsugeren eller personer og dyr i nærheden. Symbolet kan også betyde fare for materialskader.



BESTEMMELSER

- Læs brugsanvisningen før støvsugeren tændes.
- Sørg for at personalet har læst brugsanvisningen.

INDLEDNING

Støvsugeren skal betjenes af ansvarfulde personer som holder sig til instrukserne og sikkerhedsreglerne. I fald af funktionsfejl skal man henvende sig til sælgeren.

Brugsanvisningens mål er at informere forbrugeren om støvsugerens funktioner for at vedligeholde apparatet korrekt og for at være i stand til at overholde alle sikkerhedsregler.

Det er forbrugerens pligt at sørge for at støvsugeren bliver brugt af dertil egnet personale som har læst brugsanvisningen.

Forbrugeren må ikke ændre eller fjerne ved støvsugeren, ellers forfalder garantien og producenten overtager ikke ansvaret for person eller materialskader.

Hvis brugsanvisningen bliver tabt eller beskadiget skal man henvende sig til producenten.

Hvis støvsugeren sælges skal brugsanvisningen eller producentens data gives videre til køberen.

BEMÆRK:

- Før støvsugeren tændes skal forbrugeren informeres og undervises for at støvsugeren og stofferne den skal opsuge håndteres korrekt. Det gælder også for bortskaffelse af stoffer og materialer.
- Når støvsugeren skal vedligeholdes skal den skilles, renses og revideres uden risiko for personalet eller andre. Støvsugeren skal dekontamineres før den skilles og der er krav på procesventilation, såvel som på rensning af lokalet og beskyttelse af personalet.
- Forbrugeren eller dertil egnet personale skal gennemføre en teknisk kontrol mindst en gang om året, dvs. at filterne skal tækkes for skader såvel som korrekt funktion af alle mekanismer.
- Der er krav på ventilation i lokalerne hvis støvet bliver pustet ud i selve lokalerne. Se nationale sikkerhedsnormer.
- Alle apparatets dele er kontamineret når de fjernes fra farlige arealer for vedligeholdelse og rensning og derfor skal alt sprædelse af støvet undgås. Alle kontaminede dele som ikke

kan renses skal bortskaffes. De skal bortskaffes i sikre lukkede poser ifølge retningslinierne for bortskaffelse af den type stoffer og materialer.

- Tæk at apparatet ikke har fået stød eller skader. Tæk at alle sikkerhedsdele virker korrekt.
- Filterets efficiens bør tækkes mindst en gang om året.

BEMÆRK:

Støvet på absolutfilteret kan være giftigt og derfor rådes personalet til at bruge:

- egnede handsker;
- filtermaske til mund og næse;
- egnet øjenværn som tætsiddene briller;
- kedeldragt for at beskytte kroppen mod giftigt støv;
- egnet beholder til bortskaffelse af stofferne.

Overstående er minimums sikkerhedsregler. Tæk arbejdsstedet sikkerhedsregler.

Det er bedst at vente nogle sekunder før filteret afmonterets for at undgå at der stadig er støv som flyver rundt i beholderen.

BEMÆRK:

Producenten tager ikke ansvaret for person og materialskader som grunder sig på forkert

brug af apparatet. Personalet som betjener støvsugeren med absoutfilteret skal være godkendt og kende risikoen forbundet med indondelse af giftige stoffer.

- Der er krav på at sikre arbejdsmiljøet (Tæk arbejdsstedets sikkerhedsregler).
- Et snavset absolutfilter er giftigt afald og skal derfor bortskaffes ifølge loven. Det er bedst at komme et snavset filter dirrekt i en egnet beholder.
- Absolutfilteret kan ikke renses med luft. Efter brug skal absolutfilteret bortskaffes. Det er nødvendigt for at sikre at filteret virker korrekt og at der ikke kommer støvpartikler i luften.



ΠΕΡΙΓΡΑΦΗ ΚΑΙ ΣΥΝΑΡΜΟΛΟΓΗΣΗ

- A - Μοτέρ
- B - Διακόπτης
- B1 - Διακόπτης μόνο για PULSAR 429-H JUNIOR PULSAR 429-H 2 μοτέρ
- B2 - Φωτεινή λυχνία σακούλα γεμάτη
- E - Φυσίγιο φίλτρο
- F - Γάντζο για το μπλοκάρισμα του μοτέρ επάνω στο κάδο
- G - Στόμιο απορρόφησης.
- H - Κάδος
- L - Μικρό στόμιο
- M - Σωλήνας
- N - Μείωση
- O - Λαβή
- P - Πινέλο
- Q - Λόγχη πλατιά
- R - Βούρτσα
- S - Σακούλα χαρτί/ύφασμα (ΠΡΟΑΙΡΕΤΙΚΗ)

ΑΠΟΡΡΟΦΗΣΗ ΣΚΟΝΗΣ / ΤΡΟΠΟΣ ΕΡΓΑΣΙΑΣ

- Συναρμολογήστε τη κεφαλή επάνω στο κάδο και μπλοκάρετε την ίδια με τους γάντζους (Εικ. 1)
- Βάλτε τον εύκαμπτο σωλήνα στο στόμιο (Εικ. 2)
- Βάλτε στην άκρη του εύκαμπτου σωλήνα τη λαβή και τις προεκτάσεις (Εικ. 3)
- Διαλέξτε και συνδέστε το πιο κατάλληλο εξάρτημα (Εικ. 4)
- Ανάψτε τη συσκευή αφού πριν έχετε συνδέσει το φως με μία πρίζα (Εικ. 5)
- Παράδειγμα χρήσης της πλατιάς λόγχης (Εικ. 6)
- Παράδειγμα χρήσης του πινέλου (Εικ. 7)
- Παράδειγμα χρήσης της βούρτσας επάνω σε δάπεδο (Εικ. 8)
- Τοποθετήστε το φίλτρο στο χαρτί/πανί στον εκτροπέα (Εικ. 9)

ΟΔΗΓΙΕΣ ΟΙ ΟΠΟΙΕΣ ΠΡΕΠΕΙ ΝΑ ΤΗΡΟΥΝΤΑΙ ΣΧΟΛΑΣΤΙΚΑ

- Αυτή η συσκευή δεν προορίζεται για χρήση από άτομα (συμπεριλαμβανομένων των παιδιών) με μειωμένες φυσικές, αντιληπτικές ή διανοητικές ικανότητες ή χωρίς εμπειρία και γνώση, εκτός κι αν έχουν λάβει οδηγίες σχετικά με τη χρήση της συσκευής και ελέγχονται από ένα υπεύθυνο άτομο για την ασφάλειά τους.
- Τα παιδιά θα πρέπει να ελέγχονται ούτως ώστε να είναι σίγουρο ότι δεν παίζουν με τη συσκευή.
- Τα μέρη της συσκευασίας μπορούν να αποτελέσουν δυνητικούς κινδύνους (π.χ. πλαστική σακούλα): επομένως τα εναποθέτετε μακριά από τα παιδιά και από άλλα πρόσωπα ή ζώα τα οποία δεν έχουν επίγνωση των πράξεών τους.
- Οποιαδήποτε χρήση είναι διαφορετική από εκείνη που είναι ενδοεπισημασμένη στο παρόν εγχειρίδιο μπορεί να αποτελέσει ένα κίνδυνο, συνεπώς πρέπει να αποφεύγεται.
- ΠΡΟΣΟΧΗ: αυτή η συσκευή μπορεί να χρησιμοποιηθεί μόνο για απορρόφηση ξηρού και δεν μπορεί να χρησιμοποιηθεί ή αποθηκευτεί σε ανοιχτό χώρο με συνθήκες υγρασίας.
- ΠΡΟΣΟΧΗ: Μην κινείτε ποτέ το στόμιο εισρόφησης προς ευαίσθητα μέρη του σώματος – ανθρώπων ή ζώων – όπως μάτια, αυτιά, στόμα, κτλ.
- ΠΡΟΣΟΧΗ: αν η συσκευή είναι εξοπλισμένη με μία συμπληρωματική πρίζα, μην ξεπερνάτε την ισχύ που αναφέρεται στη πρίζα. Η μη τήρηση αυτού του κανόνα μπορεί να προκαλέσει πυρκαγιάς και ζημιές ακόμη και θανατηφόρες στον χρήστη.
- ΠΡΟΣΟΧΗ: η συσκευή δεν είναι κατάλληλη για χώρους που προστατεύονται από τις ηλεκτροστατικές εκφορτώσεις.
- ΠΡΟΣΟΧΗ: χρησιμοποιείτε μόνο τις παρεχόμενες με τη συσκευή βούρτσες ή εκείνες που καθορίζονται στο εγχειρίδιο οδηγιών. Η χρήση άλλων βουρτσών μπορεί να θέσει σε κίνδυνο την ασφάλεια.
- ΠΡΟΣΟΧΗ: Μην αφήνετε τη συσκευή σε λειτουργία αφύλακτη, να την αποσυνδέετε πάντα από τη παροχή ρεύματος όταν δεν τη χρησιμοποιείτε και σε κάθε περίπτωση κρατείστε την μακριά από παιδιά ή άτομα χωρίς συνείδηση των πράξεών τους.
- ΠΡΟΣΟΧΗ: Να μην απορροφώνται πυρακτωμένες, ευφλεκτές ή εκρηκτικές ουσίες. Η μέγιστη θερμοκρασία χρήσης είναι (40°C / 104°F) (120°C / 478°F).
- Πριν χρησιμοποιηθεί η συσκευή πρέπει να συναρμολογηθούν σωστά όλα της τα μέρη. Επιπλέον πρέπει να γίνει έλεγχος για να επιβεβαιωθεί ότι τα στοιχεία φίλτραρίσματος είναι σωστά

συναρμολογημένα και αποδοτικά.

- Βεβαιωθείτε πως οι ηλεκτρικές τιμές αναγραφόμενες στο τμήμα του κινητήρα ανταποκρίνονται σ'αυτές του δικτύου στο οποίο πρόκειται να συνδέσετε τη συσκευή και πως η πρίζα είναι κατάλληλη.
- Μην απορροφάτε υλικά που μπορούν να χαλάσουν τα στοιχεία φίλτραρίσματος (π.χ. κομμάτια γυαλιού, μέταλλο κλπ.)
- Μην τραβάτε ποτέ ή σηκώνετε τη συσκευή χρησιμοποιώντας το ηλεκτρικό καλώδιο.
- Μην βυθίζετε τη συσκευή στο νερό για το καθάρισμα και μη τη πλένετε με εκτόξευση νερού.
- Αποσυνδέστε πάντα τη συσκευή απ'την παροχή ρεύματος πριν πραγματοποιήσετε οποιοδήποτε είδους παρέμβαση.
- Ελέγχετε συστηματικά το καλώδιο τροφοδοσίας αναζητώντας ζημιές, όπως σκασίματα ή καλώδιωση. Αντικαθίστε το καλώδιο πριν το ξαναχρησιμοποιήσετε.
- Η αντικατάσταση του κατεστραμένου καλωδίου πρέπει να γίνεται από την υπηρεσία της τεχνικής βοήθειας είτε από προσωπικό πλήρους εξουσιοδοτημένο με αναγνωρισμένους τίτλους.
- Χρησιμοποιώντας ηλεκτρικές προεκτάσεις, σιγουρευτείτε πως αυτές έχουν τουλάχιστον την ίδια τομή του καλωδίου παροχής και πως δεν έρχονται σε επαφή με υγρά ή επιφάνειες αγωγούς.
- Οι συντηρήσεις και οι επισκευές πρέπει να εκτελούνται πάντα από εξειδικευμένο προσωπικό και τα μέρη που ίσως χαλάσουν πρέπει να αντικατασταθούν μόνο με αυθεντικά ανταλλακτικά.
- ΠΡΟΣΟΧΗ: απαγορεύεται οποιαδήποτε τροποποίηση στη συσκευή. Η παραβίαση μπορεί να προκαλέσει, πυρκαγιάς, ζημιές ακόμη και θανατηφόρες στον χρήστη και την ακύρωση της εγγύησης.
- Ο κατασκευαστής δεν φέρει καμία ευθύνη για ζημιές που προκλήθηκαν σε πρόσωπα ή πράγματα μετά την έλλειψη τήρησης αυτών των οδηγιών ή αν η συσκευή χρησιμοποιείται με τρόπο παράλογο.
- Φοράτε πάντα τα κατάλληλα μέσα ατομικής προστασίας (ΜΑΠ).
- Όταν γίνεται η μετακίνηση του μηχανήματος, κλείνετε την υποδοχή του στομίου με το ειδικό καπάκι.

ΕΠΙΔΟΣΕΙΣ- PULSAR 515 H / ISSA PULSAR 515 H:
1200 W max - 22560 hPa - 200 m³/h
PULSAR 429 H / JUNIOR PULSAR 429 H:
2800 W max - 22560 hPa - 400 m³/h



Αυτή η συμβολογία θα χρησιμοποιηθεί για να υπενθυμίσει στον χειριστή ότι πρέπει να δείχνει την μέγιστη προσοχή όταν εκτελεί ενέργειες που μπορούν να προκαλέσουν κακώσεις, ακόμη και τον θάνατο, στον ίδιο χειριστή ή σε πρόσωπα ή ζώα που βρίσκονται πλησίον.

Επιπλέον οι ανακαλούμενες απ' αυτή την συμβολογία ενέργειες θα μπορούσαν να προκαλέσουν ζημιές ακόμη και ανεπανόρθωτες στην ηλεκτρική σκούπα.

ΕΙΣΑΓΩΓΗ

Είναι σημαντικό να διευθύνεται η ηλεκτρική σκούπα από υπεύθυνα άτομα που να τηρούν μία σωστή χρήση λειτουργίας, συντήρησης και επισκευής.

Στην περίπτωση που παρουσιαστούν προβλήματα λειτουργίας, συμβουλευέστε πάντα τον μεταπωλητή.

Ο σκοπός του παρόντος εγχειριδίου οδηγιών είναι να κάνει γνωστές στον χειριστή τις κύριες λειτουργίες της ηλεκτρικής σκούπας ούτως ώστε να μπορεί να εργάζεται πάντα με την μέγιστη ασφάλεια.

Ο αγοραστής ευθύνεται να βεβαιώνεται αν η ηλεκτρική σκούπα χρησιμοποιείται από άτομα που έχουν λάβει υπ' όψιν το παρόν εγχειρίδιο.

Ο αγοραστής δεν είναι εξουσιοδοτημένος με κανένα τρόπο να τροποποιεί ή να παραβιάζει την ηλεκτρική σκούπα, ποινή η ακύρωση της εγγύησης και η απαλλαγή από κάθε ευθύνη, όσον αφορά ενδεχόμενες ζημιές σε πράγματα ή πρόσωπα, της κατασκευάστριας εταιρείας.

Στην περίπτωση απώλειας ή φθοράς του βιβλιαρίου οδηγιών, παρακαλείστε να επικοινωνήσετε με τον κατασκευαστή.

Στην περίπτωση πώλησης της ηλεκτρικής σκούπας, παρακαλείστε να παραδώσετε το παρόν βιβλιário οδηγιών στον μελλοντικό ιδιοκτήτη ή να επιστημάνετε τα στοιχεία του κατασκευαστή.



ΓΕΝΙΚΕΣ ΟΔΗΓΙΕΣ

- Διαβάστε το παρόν εγχειρίδιο πριν προχωρήσετε με την εκκίνηση της ηλεκτρικής σκούπας
- Βεβαιωθείτε ότι το προσωπικό που είναι αρμόδιο για να χρησιμοποιεί την ηλεκτρική σκούπα έχει διαβάσει το παρόν εγχειρίδιο οδηγιών.

ΠΡΟΣΟΧΗ:

- Πριν από την χρήση οι χειριστές θα πρέπει να είναι πληροφορημένοι, μορφωμένοι και εκπαιδευμένοι σχετικά με την χρήση της συσκευής και με τις ουσίες για τις οποίες αυτή πρέπει να χρησιμοποιείται, συμπεριλαμβανομένης της σίγουρης μεθόδου μετακίνησης και αφαίρεσης του συλλεγμένου υλικού.

- Για την συντήρηση από την πλευρά του χρήστη, η συσκευή πρέπει να αποσυναρμολογείται, να καθαρίζεται και να ελέγχεται, όσο λογικά μπορεί αυτό να εφαρμοστεί, χωρίς να προκαλεί κινδύνους στο προσωπικό συντήρησης και στους άλλους.

Οι κατάλληλες προφυλάξεις συμπεριλαμβάνουν την απολύμανση πριν από την αποσυναρμολόγηση, συνθήκες για τον τεχνητό εξαερισμό του αέρα εκφόρτωσης στον χώρο στον οποίο η συσκευή αποσυναρμολογείται, τον καθαρισμό του χώρου συντήρησης και μια κατάλληλη προστασία του προσωπικού.

- Ο χρήστης ή πάντως ένα εκπαιδευμένο άτομο πρέπει να εκτελεί ένα τεχνικό έλεγχο - τουλάχιστον μια φορά τον χρόνο - που συνίσταται, για παράδειγμα, στον έλεγχο των φίλτρων με την αναζήτηση ζημιών σχετικών με το κράτημα του αέρα της συσκευής και της σωστής λειτουργίας του μηχανισμού χειρισμού.
- Είναι απαραίτητη η εξασφάλιση μιας κατάλληλης αλλαγής αέρα στον χώρο, αν ο αέρας εκφόρτωσης

της συσκευής επιστρέφει στον χώρο. Είναι απαραίτητη η αναφορά στις εθνικές οδηγίες.

- Όλα τα μέρη της συσκευής πρέπει να θεωρούνται μολυσματικά όταν βγαίνουν από την επικίνδυνη ζώνη και πρέπει να εκτελούνται κατάλληλες ενέργειες για την πρόληψη διασκορπισμού σκόνης.

Όταν εκτελούνται ενέργειες συντήρησης ή επισκευής, όλα τα μολυσματικά στοιχεία που δεν μπορούν να καθαριστούν καλά πρέπει να αφαιρούνται.

Αυτά τα στοιχεία πρέπει να απορρίπτονται σε αδιαπέραστες σακούλες σύμφωνα με τους εφαρμοζόμενους κανονισμούς για την απόρριψη αυτού του υλικού.

- Ελέγχετε αν η ηλεκτρική σκούπα έχει υποστεί χτυπήματα ή ζημιές.
- Βεβαιώστε ότι υπάρχουν και είναι αποδοτικοί όλοι οι μηχανισμοί ασφαλείας.
- Η αποδοτικότητα φιλτραρίσματος της συσκευής θα πρέπει να ελέγχεται τουλάχιστον μία φορά τον χρόνο.

ΠΡΟΣΟΧΗ:

Οι σκόνες που υπάρχουν στο απόλυτο φίλτρο είναι ή θα μπορούσαν να είναι τοξικές και επιβλαβείς, επομένως συνιστούμε να χρησιμοποιούνται αξεσουάρ για την προστασία του απόμου:

- Χρησιμοποιείτε γάντια.
- Χρησιμοποιείτε προστατευτική μάσκα για το στόμα και την μύτη.
- Χρησιμοποιείτε προστατευτικά γυαλιά.
- Χρησιμοποιείτε μία ολόσωμη φόρμα για να αποφύγετε την μολυσματική σκόνη που μπορεί να έρθει σε επαφή με άλλα μέρη του σώματος του χειριστή.
- Χρησιμοποιείτε ένα κατάλληλο δοχείο για την αποχέτευση.

Οι αναφερόμενες συμβουλές είναι τα ελάχιστα

μέτρα ασφαλείας που πρέπει να υιοθετηθούν. Παρακαλείστε να λαμβάνετε υπ' όψιν τις εσωτερικές οδηγίες ασφαλείας του χώρου εργασίας.

Συνιστάται να περιμένετε μερικά λεπτά πριν βγάλετε το απόλυτο φίλτρο από το δοχείο του ούτως ώστε η μολυσματική σκόνη να μην αιωρείται πλέον στο εσωτερικό του νεπεόζιτου.

ΠΡΟΣΟΧΗ:

Ο κατασκευαστής δεν αναλαμβάνει καμία ευθύνη για ζημιές που προέρχονται σε πράγματα ή πρόσωπα από την ανάρμωση ή αμελή χρήση της ηλεκτρικής σκούπας. Ο χειριστής που διευθύνει την ηλεκτρική σκούπα, εξοπλισμένη με το απόλυτο φίλτρο, πρέπει να είναι ένα εξουσιοδοτημένο άτομο και πρέπει να γνωρίζει του κινδύνους που προέρχονται από την αναρρόφηση τοξικών και επιβλαβών ουσιών.

- Πριν από οποιαδήποτε ενέργεια προδιαθέσει όλα τα απαραίτητα μέτρα για την προσωπική σας ασφάλεια, των άλλων και του γύρω περιβάλλοντος (αναφερθείτε στις εσωτερικές διαδικασίες ασφαλείας στον χώρο εργασίας).
- Το λερωμένο απόλυτο φίλτρο είναι ένα απόβλητο τοξικό και επιβλαβές και σαν τέτοιο πρέπει να μεταχειρίζεται. Για την αποχέτευση υιοθετείτε τις ενδεδειγμένες από τους ισχύοντες νόμους διαδικασίες όσον αφορά το θέμα αυτό. Συνιστάται να βάζετε αμέσως το λερωμένο απόλυτο φίλτρο, αποσυναρμολογημένο από την ηλεκτρική σκούπα, στο κατάλληλο για την αποχέτευση δοχείο.
- Μην καθαρίζετε το απόλυτο φίλτρο με αέρα. Το απόλυτο φίλτρο αφού χρησιμοποιηθεί και μετά πρέπει να αποχετευτεί. Αυτό για να μην διακινδυνεύει η αποδοτικότητα του συστήματος φιλτραρίσματος που θα προκαλούσε την εισαγωγή ανεπιθύμητων μορίων σκόνης στο περιβάλλον.

- A - Bloco de motor.
- B - Interruptor.
- B1 - Interruptor somente para PULSAR 429-H / JUNIOR PULSAR 429-H 2 motores
- B2 - Alarme luminoso saco cheio
- E - Cartucho filtro.
- F - Fechos para aperto do bloco de motor ao tanque.
- G - Entrada de aspiração no tanque.
- H - Tanque.
- L - Mangueira flexível.
- M - Tubo.
- N - Adaptador.
- O - Punho.
- P - Escova redonda.
- Q - Chupador de fenda.
- R - Boquilha para poeiras.
- S - Saco de papel/pano (OPCIONAL)

INDICAÇÕES A SEREM OBSERVADAS ESCRUPULOSAMENTE

- Este aparelho não deve ser usado por pessoas (inclusive crianças) com reduzidas capacidades físicas, sensoriais ou mentais, ou sem experiência ou conhecimento, a menos que tenham recebido instruções relativas ao uso do aparelho e sejam controladas por um responsável pela segurança.
- As crianças devem ser controladas de forma que não brinquem com o aparelho.
- Os componentes da embalagem podem apresentar um perigo potencial (ex: saco de plástico): logo colocar longe do alcance das crianças e de outras pessoas ou animais não conscientes das próprias acções.
- Qualquer utilização diferente daqueles indicados neste manual pode constituir um perigo, logo deve ser evitado.
- ATENÇÃO: este aparelho pode ser usado somente para aspirar seco e não pode ser usado ou guardado ao externo em condições com humidade.
- ATENÇÃO: Não direccionar o orifício de aspiração a partes delicadas do corpo - de pessoas ou animais - como olhos, orelhas, boca, etc.
- ATENÇÃO: se o aparelho vem com uma tomada suplementar, não superar a potencia indicada na tomada. Não observar esta regra pode causar incêndios e danos mortais ao usuário.
- ATENÇÃO: o aparelho não deve ser usado em ambiente protegidos contra as descargas electrostáticas.
- ATENÇÃO: usar somente as escovas fornecidas com o aparelho ou aquelas especificadas no manual de instruções. O uso de outras escovas pode comprometer a segurança.
- ATENÇÃO: Não abandonar o aparelho em funcionamento, retirar sempre o plugue da corrente elétrica após o desligamento e mantê-lo sempre longe do alcance de crianças ou de pessoas não conscientes dos próprios atos.
- ATENÇÃO: Não aspirar substâncias/misturas incandescentes, inflamáveis, explosivas ou tóxicas. A temperatura máxima durante o uso é (40°C / 104°F) (120°C / 478°F).
- Antes de ser utilizado o aparelho deve ser montado correctamente. Além disso verificar que os elementos filtrantes (por ex. saco de papel, cartucho filtro etc.) estejam correctamente montados e sejam eficientes.
- Certificar-se que os valores indicados no motor correspondem aos da rede à qual se pretende conectar o

- Juntar a cabeça de aspiração ao tanque. Prender com os fechos (Fig. 1).
- Ligar a mangueira flexível à entrada de aspiração (Fig. 2)
- Ligar as extensões à outra ponta da mangueira (Fig. 3)
- Escolher o acessório mais adequado (Fig. 4).
- Ligar a ficha do aspirador à tomada de corrente (Fig. 5)
- Exemplo do uso do chupador de fendas (Fig. 6).
- Exemplo do uso da escova redonda (Fig. 7).
- Exemplo do uso da escova em pavimentos (Fig. 8).
- Inserir o filtro de papel/tecido no defletor (Fig. 9).

aparelho e que a tomada seja compatível com o plugue do aparelho.

- Não aspirar materiais que podem danificar os elementos filtrantes (ex: pedaços de vidro, metais, etc.).
- Nunca puxar ou levantar o aparelho puxando-o pelo cabo eléctrico.
- Não mergulhar o aparelho na água para a limpeza, nem lavá-lo com jactos de água.
- Sempre remover o plugue da tomada antes de efetuar qualquer tipo de intervenção.
- Controlar regularmente o cabo de alimentação procurando danos, como gretas ou o envelhecimento. Substituir o cabo antes de usar mais vezes.
- A substituição do cabo danificado deve ser efetuada por um serviço de assistência técnica ou por pessoal competente autorizado com qualificação reconhecida.
- Utilizando extensões elétricas, assegurar-se que estas sejam compatíveis com o cabo de alimentação e que não entrem em contato com líquidos ou superfícies condutoras.
- Manutenção e reparações devem ser feitas somente por pessoal especializado; as partes eventualmente quebradas devem ser substituídas somente com peças originais.
- ATENÇÃO: é proibida qualquer modificação no aparelho. A modificação pode causar incêndios, danos mesmo mortais ao usuário além de terminar a garantia.
- O fabricante declina toda e qualquer responsabilidade por danos causados a pessoas ou coisas quando não se respeitarem estas instruções ou se o aparelho é usado de forma irracional.
- Usar sempre os equipamentos individuais de proteção adequados (EPI).
- Ao movimentar a máquina, fechar o bocal com a tampa.

DESEMPENHO - PULSAR 515 H / ISSA PULSAR 515 H:
1200 W max - 22560 hPa - 200 m³/h
PULSAR 429 H / JUNIOR PULSAR 429 H:
2800 W max - 22560 hPa - 400 m³/h



Esta simbologia será utilizada para recordar ao operador de tomar o máximo cuidado nas operações que podem provocar lesões, até a morte, ao próprio operador ou a pessoas ou animais que estejam por perto. Além disso as operações indicadas com esta simbologia podem danificar irreparavelmente o aspirador.

INTRODUÇÃO

É importante que o aspirador esteja nas mãos de pessoas responsáveis que mantenham um correcto funcionamento, manutenção e reparações.

Caso aconteçam problemas de funcionamento, consultar sempre o revendedor.

A finalidade do presente manual de instruções é de fazer conhecer ao operador as principais funções do aspirador de forma a usa-lo sempre com a máxima segurança.

É responsabilidade do comprador verificar que o aspirador seja utilizado por pessoas que tenham lido este manual.

O Comprador não está autorizado de nenhuma forma a modificar ou danificar o aspirador, isto pode invalidar a garantia e retirar toda a responsabilidade, de eventuais danos a coisas ou pessoas, da firma construtora.

No caso de perda ou danificação do manual de instruções, contactar o fabricante.

No caso de venda do aspirador, por favor entregar o manual de instruções ao futuro proprietário e passar os dados do fabricante.



NORMAS GERAIS

- Ler atentamente o presente manual antes de ligar o aspirador.
- Verificar que o usuário do aspirador tenha lido o manual de instruções.

ATENÇÃO:

- Antes do uso os usuários devem ser informados, instruídos e treinados relativamente ao uso do aparelho e as substâncias para as quais deve ser usado, incluído o método seguro de remoção e eliminação do material recolhido.
- Para a manutenção feita pelo operador, o aparelho deve ser desmontado, limpo e revisado, sem causar riscos ao pessoal da manutenção e aos outros. As precauções correctas incluem a descontaminação antes da desmontagem, condições para a ventilação forçada de ar de descarga no local no qual o aparelho for desmontado, a limpeza da área de manutenção e uma protecção pessoal perfeita.
- O usuário ou as pessoas que forem treinadas devem realizar um controlo técnico – pelo menos uma vez por ano – que consiste, por exemplo, no controlo dos filtros procurando danos relativos a vedação de ar do aparelho e do funcionamento correcto do mecanismo de comando.
- É necessária uma adequada troca de ar no local, se o ar de saída do aparelho volta ao local. É necessário seguir as normas nacionais.
- Todas as partes do aparelho devem ser consideradas contaminadas quando

saem da zona perigosa e devem ser realizadas acções apropriadas para prevenir a dispersão do pó.

- Quando se realizam operações de manutenção ou de reparação, todos os elementos contaminados que não podem ser limpos devem ser eliminados.

Tais elementos devem ser eliminados em sacos impenetráveis conforme os regulamentos aplicáveis para a eliminação de tal material.

- Verificar que o aspirador não tenha sofrido batidas ou danos.
- Verificar que todos os dispositivos de segurança existam e sejam eficientes.
- A eficiência da filtragem do aparelho deve ser verificada pelo menos uma vez por ano.

ATENÇÃO:

Os pós presentes no filtro absoluto são ou podem ser tóxicos nocivos, logo aconselhamos utilizar instrumentos de protecção individual:

- Utilizar luvas.
- Utilizar máscara de protecção para boca e nariz.
- Utilizar óculos de protecção.
- Utilizar um fato-macaco para evitar que a pó contaminado entre em contacto com outras partes do corpo do operador.
- Utilizar um recipiente idóneo para a eliminação.

Os conselhos indicados são os requisitos mínimos de segurança a serem adoptados. Aconselhamos verificar as normas de

segurança internas ao local de trabalho. É aconselhável esperar alguns minutos antes de retirar o filtro absoluto do seu recipiente de forma que o pó contaminado não esteja mais em suspensão dentro do reservatório.

ATENÇÃO:

O fabricante declina toda e qualquer responsabilidade por danos derivados a coisas ou pessoas pelo uso impróprio ou negligente do aspirador.

O operador que usa o aspirador, equipado com o filtro absoluto, deve ser uma pessoa autorizada e deve ser consciente dos riscos derivados da aspiração de substâncias tóxicas.

- Antes de qualquer operação predispor todas as medidas para a própria segurança, dos outros e do ambiente circunstante (usar como referência os procedimentos de segurança do local de trabalho).

- O filtro absoluto sujo é um lixo tóxico nocivo e como tal deve ser tratado. Para a eliminação proceder como indicado pelas leis vigentes em matéria. Aconselhamos de depositar logo o filtro absoluto sujo, em um recipiente idóneo a eliminação.

- Não limpar o filtro com ar. O filtro absoluto depois de usado deve ser eliminado. Isto para não comprometer a eficácia do sistema de filtragem que causaria uma emissão de partículas de pó não desejadas no ambiente.

- A - Motor
- B - Vypínač
- B1 - Vypínač jen pro PULSAR 429-H/
JUNIOR PULSAR 429-H - 2 motory
- B2 - Světelná kontrolka hlásící plný sáček
- E - Vložka filtru
- F - Háčky pro upevnění motoru na těleso.
- G - Vysávací hubice.
- H - Těleso.
- L - Hadice Tuboflex
- M - Hadice
- N - Reduktor
- O - Držadlo.
- P - Štětce
- Q - Plochá hubice.
- R - Kartáč na prach
- S - Textilní/papírový sáček (VOLITELNÉ
PŘÍSLUŠENSTVÍ)

- Namontujte hlavici na těleso a upevněte ji pomocí háčků (Obr. 1)
- Nasadte hadici na hubici (Obr. 2)
- Nasadte na konec hadice držadlo a prodlužky (Obr.3)
- Zvolte vhodné příslušenství a nasadte ho na přístroj (Obr. 4)
- Zapojte zástrčku do zásuvky a zapněte přístroj (Obr.5)
- Příklad použití ploché hubice (Obr. 6)
- Příklad použití štětce (Obr. 7)
- Příklad použití kartáče na podlahy (Obr. 8)
- Vložte filtr z papíru/tkaniny jeho nasazením na deflektor (Obr. 9)

TYTO POKYNY MUSÍ BÝT PŘÍSNĚ DODRŽOVÁNY

- Tento přístroj není určený pro použití osobami (včetně dětí) se sníženými fyzickými, smyslovými nebo duševními schopnostmi, bez zkušeností a znalostí, pokud neobdržely instrukce ohledně použití přístroje a nejsou kontrolovány osobou odpovědnou za jejich bezpečnost.
- Děti musí být pod dozorem, aby si nehrály s přístrojem
- Části obalu mohou představovat zdroje potenciálního nebezpečí (např. plastický sáček): uložte je proto mimo dosah dětí a jiných osob či zvířat, které si neuvědomují dosah vlastních činů
- Použití, které není popsáno v této příručce, může představovat nebezpečí, proto je třeba mu zamezit
- POZOR: toto zařízení je určeno pouze pro vysávání za sucha a nemůže být používáno nebo uloženo ve vnějším prostředí ve vlhku.
- POZOR: Nemíř nikdy hubici odsavače proti citlivým oblastem těla – proti osobám a zvířatům – jako jsou oči, uši, ústa, apod.
- POZOR: pokud je zařízení opatřeno přídatnou zásuvkou, nepřekračujte výkon uvedený na zásuvce. Pokud nejsou dodrženy tyto pokyny, hrozí nebezpečí požáru nebo úrazů uživatele, které mohou být i smrtelné.
- POZOR: přístroj není vhodný pro prostředí chráněné proti elektrostatickým výbojům.
- POZOR: používejte pouze kartáče dodané s přístrojem nebo ty, které jsou určeny v příručce s instrukcemi. Použití jiných kartáčů by mohlo ohrozit bezpečnost.
- POZOR: nenechat nikdy zapnutý přístroj bez dohledu. V případě, že přístroj není používán, odpojit z elektrického proudu a v každém případě musí být uschován z dosahu dětí a neschopných osob.
- POZOR: Nepoužívat k odsávání rozžhavených, zápalných a výbušných látek/směsí. Doporučená maximální teplota k použití je (40°C / 104°F) (120°C / 478°F).
- Před použitím musí být přístroj kompletně a správně smontovaný. Zkontrolujte také, zda jsou správně namontované filtrační prvky a zda jsou tyto prvky účinné.
- Ujistit se, že elektrické hodnoty uvedené na bloku

motoru odpovídají hodnotám sítě, ke které chceme připojit zařízení a zkontrolovat, že zásuvka je konformní se zástrčkou přístroje.

- Nevysávejte předměty, které by mohly poškodit filtrační prvky (například kusy skla, kovu apod).
- Nikdy nepoužívejte síťový kabel k tahání nebo zvedání přístroje.
- Neponořujte přístroj do vody určené k čištění a neumývejte ho proudem vody.
- V případě jakéhokoliv zásahu odpojit vždy zástrčku ze zásuvky.
- Pravidelně kontrolujte síťový kabel, zda není poškozený, popraskaný nebo opotřebovaný. Pokud je kabel poškozen, vyměňte ho.
- Výměna poškozeného elektrického kabelu musí být vždy provedena v servisním technickém středisku nebo osobami kvalifikovanými a autorizovanými pro tento typ zásahu.
- Jestliže používáte prodlužovací šňůru, přesvědčte se, že má stejný průměr jako přípojka. Zkontrolovat, že šňůra není v kontaktu s tekutinami nebo vodivými povrchy.
- Údržbu a opravy musí provádět pouze odborný personál; případně poškozené komponenty musí být nahrazeny pouze originálními náhradními díly.
- POZOR: je zakázána jakákoliv úprava přístroje. Úprava přístroje může způsobit kromě vypršení záruční lhůty požáry nebo úrazy uživatele, které mohou být i smrtelné.
- Výrobce odmítá nést odpovědnost za škody na zdraví osob nebo na věcech způsobené nedodržením těchto instrukcí, nebo pokud byl přístroj použit nevhodným způsobem.
- Používejte vždy vhodné osobní ochranné prostředky (OOP).
- Při přesunu stroje zavřete nátrubek příslušným uzávěrem.

POUŽITÍ - PULSAR 515 H / ISSA PULSAR 515 H:
1200 W max - 22560 hPa - 200 m³/h
PULSAR 429 H / JUNIOR PULSAR 429 H:
2800 W max - 22560 hPa - 400 m³/h



Tyto symboly slouží k tomu, aby připomínaly uživateli, že má věnovat maximální pozornost operacím, které mohou způsobit úrazy uživatele nebo osob či zvířat nacházejících se v blízkosti. Kromě toho by operace označené těmito symboly mohly poškodit i nenapravitelným způsobem vysavač.

ÚVOD

Je důležité, aby byl vysavač používán odpovědnými osobami, které dodržují instrukce k jeho správnému použití, údržbě a opravě.

Pokud se vyskytnou problémy s funkcí přístroje, obraťte se na prodejce.

Účelem této příručky k použití je seznámit obsluhu s hlavními funkcemi vysavače, aby byla zajištěna maximální bezpečnost při práci.

Kupující je zodpovědný za kontrolu, aby vysavač byl používán pouze osobami, které se seznámily s obsahem této příručky.

Kupující nemá v žádném případě právo měnit nebo upravovat vysavač, v opačném případě bude zrušena záruka a výrobce bude zbaven jakékoliv odpovědnosti za případné škody na majetku nebo osobách.

V případě ztráty nebo poškození příručky k použití kontaktujte prosím výrobce.

Pokud prodáváte vysavač Vás prosíme předat budoucímu majiteli tuto příručku k použití nebo mu předejte údaje výrob.



VŠEOBECNÉ PRAVIDLA

- Před spuštěním vysavače si přečtěte tuto příručku
- Zkontrolujte, zda si personál pověřený ovládáním vysavače přečetl tuto příručku k použití.

POZOR:

- Před použitím musí být obsluha informována, seznámena a vyškolená o použití přístroje a o látkách, pro které má být použitý, včetně bezpečného způsobu odstranění a likvidace nasbíraného materiálu.
- Při údržbě, kterou provádí uživatel, musí být přístroj rozmontován, vyčištěn a revidován, pokud při tom nehrozí nebezpečí personálu údržby a ostatním osobám. Vhodná opatření zahrnují dekontaminaci před demontáží, podmínky pro zajištění nucené ventilace vzduchu místnosti, ve které je přístroj demontován, čištění zóny, kde je prováděna údržba a vhodná ochrana personálu.
- Uživatel nebo v každém případě vyškolená osoba musí provést technickou kontrolu – nejméně jednou za rok – která spočívá například v kontrole filtrů, při které je kontrolováno utěsnění přístroje a správná funkce ovládacího mechanismu.
- Pokud se vzduch vypouštěný vysavačem vrací do místnosti, je nezbytné zajistit vhodné větrání místnosti. Musí být brán ohled na národní normy.
- Všechny části přístroje musí být

považovány za kontaminované, jakmile jsou odebrány z nebezpečné zóny a musí být provedeny náležitě operace za účelem předcházení rozptýlu prachu. Jakmile se provádějí operace údržby nebo opravy, všechny komponenty, které není

možné dobře vyčistit, musí být odstraněny. Tyto komponenty musí být zlikvidovány v neprodyšných sáčcích v souladu s předpisy platnými pro odstraňování tohoto materiálu.

- Zkontrolujte, zda vysavač neutrpěl nárazy nebo nebyl poškozen.
- Zkontrolujte, zda všechny bezpečnostní prvky jsou na svém místě a účinné.
- Účinnost filtrace přístroje musí být kontrolována nejméně jednou za rok.

POZOR:

Prach, který se nachází na absolutním filtru je nebo by mohl být jedovatý a škodlivý, proto doporučujeme používat prostředky osobní ochrany:

- Používat rukavice.
- Používat ochranný štít chránící ústa a nos.
- Používat ochranné brýle.
- Používat kombinézu, aby se zamezilo kontaktu kontaminovaného prachu s tělem pracovníka.
- Používat vhodnou nádobu pro likvidaci.

Uvedené rady představují minimální požadavky bezpečnosti, které musí být přijaty. Seznamte se prosím s vnitropodnikovými bezpečnostními

normami na pracovišti.

Doporučujeme vyčkat několik minut před vyjmutím absolutního filtru z jeho nádoby, aby se uvnitř nádržky nenacházel rozptýlený prach.

POZOR:

Výrobce odmítá jakoukoliv odpovědnost za škody na majetku nebo na zdraví osob způsobených nesprávným nebo nedbalým použitím vysavače. Pracovník, který ovládá vysavač, vybavený absolutním filtrem, musí být pověřený a musí znát nebezpečí plynoucí z vysávání jedovatých škodlivých látek.

- Před jakoukoliv operací připravte všechna vhodná opatření pro vlastní bezpečnost, bezpečnost ostatních a okolního prostředí (berte ohled na vnitřní postupy zajišťování bezpečnosti na pracovišti).

- Špinavý absolutní filtr je jedovatý a škodlivý odpad a je třeba s ním zacházet podle toho. Při likvidaci se řiďte předpisy platných zákonů zabývajících se touto tematikou.

Doporučujeme okamžitě uložit špinavý absolutní filtr vyjmutý z vysavače do nádoby vhodné pro likvidaci.

- Nečistěte absolutní filtr vzduchem. Použitý absolutní filtr je určen k likvidaci. Důvodem je zachování účinnosti filtračního systému, v opačném případě hrozí nežádáný únik částic prachu do ovzduší.

- A - Mootoriplokk
- B - Lülit
- B1 - Lülit ainult PULSAR 429-H/
JUNIOR PULSAR 429-H2 mootorite puhul
- B2 - Kott täis juhtlamp
- E - Filterkassett
- F - Konkusd mootoriploki paagi külge kinnitamiseks
- G - Imemisava
- H - Paak
- L - Voolik
- M - Toru
- N - Adapter
- O - Pikendustoru
- P - Ümar hari
- Q - Lame otsik
- R - Tolmutööriist
- S - Paberist/riidest kott (VALIKULINE)

- Paigaldage pea paagile ja kinnitage see konkusdega (joon. 1)
- Ühendage voolik imemisavaga (joon. 2)
- Ühendage pikendused vooliku teise otsa (joon. 3)
- Valige sobivaim otsik (joon. 4)
- Ühendage pistik elektrikontakti, seejärel lülitage varustus sisse (joon. 5)
- Lameda otsiku kasutamise näidis (joon. 6)
- Ümara harja kasutamise näidis (joon. 7)
- Harja põrandal kasutamise näidis (joon. 8)
- Paigaldage paberist/kangast filter, asetades selle deflektori peale (joon. 9)

SISSEJUHATUS

- See seade ei ole mõeldud kasutamiseks inimeste (s.h. laste) poolt, kes on vähenenud füüsiliste, sensoorsete või vaimsete võimetega või kellel puudub kogemus ja teadmised seadme tööst, välja arvatud juhul, kui nad saavad juhiseid seadme kasutamiseks ning nende tegevust juhivad nende turvalisuse eest vastutav isik.
- Lapsi tuleb kontrollida, et nad seadmega ei mängiks.
- Pakkematerjali detailid võivad kätkeada endas võimalikke ohte (nagu näiteks plastikkotid): need tuleb hoida eemal laste, kui ka loomade ja oma tegevusest mitteteadlike inimeste haardeulatusest.
- Igasugune kasutamine, mis erineb käesolevas juhendis toodust, võib endas kätkeada ohtu ning seega tuleks seda vältida.
- TÄHELEPANU: seda seadet võib kasutada vaid kuivimiseks ning seda ei või hoida väli- ega niisketes tingimustes.
- TÄHELEPANU: Ärge suunake imiava kunagi inimeste või loomade ornade kehaosade (silmad, kõrvid, suu jne) poole.
- TÄHELEPANU: kui seade on varustatud lisapistikuga, ärge ületage pistikul märgitud voolutugevust. Selle juhise mittetäitmine võib põhjustada tulekahjusid ja kahjustusi, mis võivad kasutajale isegi eluohtlikud olla.
- TÄHELEPANU: seade ei sobi kasutamiseks aladel, mis on kaitsitud elektrostaatilise maanduse eest.
- TÄHELEPANU: kasutage ainult seadmega kaasasolevaid või kasutusjuhendis näidatud harjasid. Muude harjade kasutamine võib teie ohutuse kaalule panna.
- TÄHELEPANU: Ärge jätke töötavat aparaati järelevalveta. Kui te seda ei kasuta, võtke pistik alati pesast välja ning hoidke aparaati alati lastele või oma tegevuse eest mitte vastutavatele isikutele kättesaamatus kohas.
- TÄHELEPANU: Ärge imege sellega hõõguvaid, kergesti süttivaid, plahvatusohtlikke aineid/segusid. Suurim lubatud kasutustemperatuur on (40 °C / 104 °F) (120 °C / 478°F).
- Iga seadme osa tuleb enne selle kasutamist korrektselt ühendada. Lisaks sellele kindlustage, et filtreerimiskomponendid on korrektselt ja toimivalt

- sisestatud.
- Kontrollige, et mootoriplokkile märgitud elektrilised näitajad vastaksid selle võrgu omadele, kuhu aparaati tahetakse ühendada, ja et pistikupesa sobiks aparaadi pistikuga.
- Ärge imege materjale, mis võivad kahjustada filtrisüsteemi elemente (näiteks klaas, metall jne.).
- Ärge kunagi tõmmake või tõstke seadet elektrikaablist.
- Ärge sukeldage seadet vette ning ärge kasutage selle puhastamiseks veepihusteid.
- Enne, kui teete aparaadi kallal mis tahes töid, võtke pistik vooluvõrgust välja.
- Kontrollige regulaarselt toitekaablit kahjustuste, pragude või vananemise osas. Asendage kaabel enne edasist kasutamist.
- Kui kaabel on kahjustatud, tuleb see välja vahetada tehnilises teeninduses või tunnustatud kvalifikatsiooniga pädevate töötajate poolt.
- Kui kasutate pikendusjuhtmeid, kontrollige, et nende ristlõige oleks sama mis toitekaabli ja et nad ei puutuks kokku vedelike ega elektrit juhtivate pindadega.
- Hooldust ja parandamist peab alati läbi viima spetsialiseerunud personal; kahjustada saanud komponent tuleb asendada originaalvaruosaga.
- TÄHELEPANU: seadme omavoliline muutmine on keelatud. Lubamatu muutmine võib põhjustada tulekahjusid ja kasutajale eluohtlikke vigastusi tekitada ning garantiitühistada.
- Tootja taganeb vastutusest kahjustuste eest, mis on tekitatud käesolevate juhistega mitteamestatud inimeste või tekkinud olukordade poolt või seadme põhjendamatu kasutamise tõttu.
- Alati kasutage sobivaid isikukaitsevahendeid (IKV)
- Masina liigutamisel sulgege ava spetsiaalse korkiga

TÖÖVÕIME -	PULSAR 515 H / ISSA PULSAR 515 H: 1200 W max - 22560 hPa - 200 m³/h
	PULSAR 429 H / JUNIOR PULSAR 429 H: 2800 W max - 22560 hPa - 400 m³/h



Seda sümbolit kasutatakse, et tuletada kasutajale meelde tähelepanu operatsioonide ajal, mis võivad põhjustada kasutajale või läheduses viibivatele isikutele ja/või loomadele vigastusi või isegi surma.

Lisaks võivad selle sümboliga märgistatud operatsioonid põhjustada jäädavaid kahjustusi tolmuimejale.

SISSEJUHATUS

On tähtis, et tolmuimejat kasutaksid vastutustundlikud isikud, kes kasutaks, hooldaks ja remondiks seda korralikult. Probleemide korral pöörduge alati müüja poole.

Käesoleva juhiste käsiraamatu eesmärgiks on tutvustada kasutajale tolmuimeja põhifunktsioone, et töö toimuks alati ohututes tingimustes.

Ostja vastutab selle eest, et kindlustada tolmuimeja kasutamine ainult käesoleva juhiste käsiraamatuga tutvunud isikute poolt.

Ostja ei tohi tolmuimejat mingil viisil muuta, vastasel juhul garantii tühistatakse ja tootjafirma ei vastuta võimalike kahjustuste eest asjadele või isikutele.

Käsiraamatu kaotamise või kahjustamise korral pöörduge tootjafirma poole.

Tolmuimeja müümise korral andke käesolev juhiste käsiraamat üle tulevasele omanikule või andke ostjale tootjafirma andmed.



ÜLDISED REGULATSIOONID

- Lugege enne tolmuimeja käivitamist käesolevat käsiraamatut.
- Veenduge, et tolmuimejat kasutada võiv personal on käesolevat kasutusjuhendit lugenud.

HOIATUS:

- Enne kasutamist tuleb kasutajaid teavitada, juhendada ja õpetada seadme ning sellega koos kasutatavate ainete kasutamist, sealhulgas kogutud materjali eemaldamise ja kõrvaldamise ohutut meetodit.
- Kasutajapoolseks hoolduseks tuleb seade demonteerida, puhastada ja hooldada mõistlikus ulatuses, põhjustamata ohtu hoolduspersonalile ega teistele. Sobivate ettevaatusabinõude hulka kuuluvad puhastamine enne demonteerimist, heitgaaside välja ventileerimise tingimused seadme demonteerimise ruumis, hooldusala puhastamine ja personali sobiv kaitsmine.
- Kasutaja või mõni väljaõppega isik peab teostama tehnilise kontrolli – vähemalt korra aastas –, mis koosneb näiteks filtrite kontrollimisest, seadme õhutiheduse kahjustuste otsimisest ja juhtimismehhanismi õige töö kontrollimisest.
- Kui seadmest väljuv õhk siseneb ruumi tagasi, on vaja luua ruumis korralik õhuvahetus. Kinni tuleb pidada riiklikest regulatsioonidest.

- Kõik seadme osad tuleb ohualast eemaldamisel lugeda saastunuteks ning tolmu hajumise vastu tuleb kasutusele võtta vastavad meetmed. Hooldamise või remondi teostamisel tuleb kõik saastunud elemendid, mida ei saa hästi puhastada, kõrvaldada. Need elemendid tuleb kõrvaldada läbistamatutes kottides vastavalt selliste materjalide kõrvaldamisele kehtivatele regulatsioonidele.
- Veenduge, et tolmuimejal ei ole mõlke ega kahjustusi.
- Veenduge kõigi ohutusmeetmete olemasolus ja tõhususes.
- Filtreerimiseadme tõhusust tuleb kontrollida vähemalt üks kord aastas.

HOIATUS:

Tolmud absoluutfiltril võivad olla mürgised, seega soovime kasutada isiklikke kaitsevahendeid:

- Kasutage kindaid.
- Kasutage nina ja suu jaoks kaitsemaski.
- Kasutage kaitseprille.
- Kasutage täispikkuses kaitseriietust saastunud tolmu kokkupuute vältimiseks muude kasutaja keha osadega.
- Kasutage kõrvaldamiseks sobivat mahutit.

Mainitud nõuanne on minimaalne kasutatav ohutusnõue. Palun pidage silmas töökoha ohutusregulatsioone.

Absoluutfiltrit mahutist eemaldamisega on soovitatav mõned minutid oodata, et võimaldada saastunud pulbril paagi sisse vajuda.

HOIATUS:

Valmistaja ei võta endale mingit vastutust asjade või isikute kahjustuste eest, mille põhjuseks on tolmuimeja vale või hooletu kasutamine. Absoluutfiltriga varustatud tolmuimeja kasutaja peab olema volitatud isik ning tundma mürgiste ainete imemisest tulenevaid ohtusid.

- Enne kõiki operatsioone valmistage ette vastavat meetmed oma isikliku ohutuse, teiste isikute ohutuse ning ümbritseva keskkonna ohutuse tagamiseks (vt töökoha ohutusprotseduure).

- Must absoluutfilter kuulub mürgiste jäätmete hulka ning seda tuleb vastavalt käsitseda. Kasutajele selle kõrvaldamiseks vastavate kehtivate seaduste poolt soovitatud protseduure.

Soovitatav on asetada tolmuimejalt eemaldatud must absoluutfilter kõrvaldamiseks koheselt vastavasse mahutisse.

- Ärge puhastage absoluutfiltrit õhuga. Absoluutfilter tuleb peale kasutamist kõrvaldada. See on vajalik, et mitte kompromiteerida filtrisüsteemi tõhusust, mis laseks soovimatutel tolmuosakestel keskkonda siseneda.

- A - Blokada silnika
- B - Wylłącznik
- B1 - Wylłącznik tylko dla PULSAR 429-H/
JUNIOR PULSAR 429-H 2 silniki
- B2 - Lampka kontrolna dla pełnego worka
- E - Wkład filtru
- F - Haki do zamknięcia blokady silnika
na trzonie
- G - Dwuzłączka rurowa do wsysania
- H - Trzon
- L - Przewód rurowy giętki
- M - Rura
- N - Redukcja
- O - Uchwyt
- P - Pędzel
- Q - Lanca płaska
- R - Szczotka do kurzu
- S - Worek papier / sukno (OPTIONAL)

- Zamontować głowicę na trzonie i zablokować ją hakami (Ryc. 1)
- Włożyć przewód rurowy giętki w dwuzłączkę rurową (Ryc. 2)
- Nałożyć na końcówkę przewodu rurowego giętkiego uchwyt i przedłużacze (Ryc. 3)
- Wybrać i podłączyć osprzęt najlepiej nadający się (Ryc. 4)
- Włączyć sprzęt po podłączeniu wtyczki do gniazdka wtyczkowego (Ryc. 5)
- Przykład użycia lancy płaskiej (Ryc.6)
- Przykład użycia pędzla (Ryc. 7)
- Przykład użycia szczotki do podłóg (Ryc.8)
- Założyć papierowy filtr/tkaninę na odchylacz (Ryc. 9)

WSKAZANIA DO SKRUPULATNEGO PRZESTRZEGANIA

- Niniejszy sprzęt nie powinien być używany przez osoby (włączając dzieci) o niepełnych zdolnościach fizycznych, sensorycznych lub umysłowych, lub bez doświadczenia i znajomości, chyba że otrzymały one instrukcje odnośnie użytkowania sprzętu i są kontrolowane przez osobę odpowiedzialną za ich bezpieczeństwo.
- Dzieci powinny znajdować się pod kontrolą, tak aby mieć pewność, że nie bawią się sprzętem.
- Składniki opakowania mogą stanowić potencjalne niebezpieczeństwo (np. worek plastikowy): chronić je zatem przed dziećmi i innymi osobami lub zwierzętami nieświadomymi swoich czynów.
- Każde użycie odmienne od wskazanego w niniejszym podręczniku może stanowić niebezpieczeństwo, dlatego trzeba go unikać.
- UWAGA: sprzęt niniejszy może być używany jedynie do ssania na sucho, nie może być używany lub przechowywany na zewnątrz w warunkach wilgotności.
- UWAGA: Nie należy nigdy kierować otworów ssących w stronę części tak zwanych delikatych –osob lub zwierząt –oczw –uszow, ust i tak dalej.
- UWAGA: jeżeli sprzęt wyposażony jest w dodatkowe gniazdko, nie przekraczać wartości mocy wskazanej na gniazdku. Nieprzestrzeganie tej normy może spowodować pożar i szkody nawet ze skutkiem śmiertelnym dla użytkownika.
- UWAGA: sprzęt nie jest zdalny do pomieszczeń chronionych przed wylądowaniami elektrostatycznymi.
- UWAGA: używać jedynie szczotek dostarczonych ze sprzętem lub wymienionych w podręczniku z instrukcją. Użycie innych szczotek może być niebezpieczne.
- UWAGA: nie należy zostawiać bez opieki urządzenia podczas jego funkcjonowania, należy zawsze odłączyć wtyczkę od prądu elektrycznego podczas nieużytku oraz należy trzymać go zdala od dzieci.
- UWAGA: Nie odkurzać substancji/ mieszanek żarzących się, łatwopalnych, wybuchowych, toksycznych. Maksymalna temperatura dopuszczalna do użytku to (40°C / 104°F) (120°C / 478°F).
- Przed rozpoczęciem użycia każda część sprzętu musi być właściwie zamontowana. Ponadto upewnić się, czy elementy filtrujące są właściwie zamontowane i sprawne.
- Upewnić się czy wartości elektryczne przedstawione na bloku silnika odpowiadają na te w sieci na której ma się zamiar podłączyć urządzenie.
- Nie wysysać materiałów, które mogą uszkodzić elementy filtrujące (np. odłamków szkła, metalu, itp.).
- Nigdy nie ciągnąć ani nie podnosić sprzętu używając kabla elektrycznego.
- Nie zanurzać sprzętu w wodzie dla wyczyszczenia go ani nie myć go pod bieżącą wodą.
- Wyciągnąć zawsze wtyczkę z kontaktu przed wykonaniem jakiegokolwiek interwencji.
- Regularnie sprawdzać kabel zasilania w celu poszukiwania uszkodzeń, takich jak pęknięcia lub zużycie. Wymienić kabel przed ponownym użyciem.
- Wymiana kabla uszkodzonego musi być wykonana przez serwis asystencji technicznej lub przez personel wykwalifikowany.
- Przy użyciu przedłużaczy elektrycznych, należy upewnić się czy one mają tą samą sekcję zasilania oraz ażeby nie doszło do kontaktu z płynami oraz powierzchniami przewodzącymi.
- Konserwacja i naprawa muszą być przeprowadzane zawsze przez personel wyspecjalizowany; części, które ewentualnie się zepsują, zastępuje się jedynie oryginalnymi częściami zamiennymi.
- UWAGA: zabrania się jakiegokolwiek modyfikacji sprzętu. Naruszenie może spowodować pożar, szkody nawet ze skutkiem śmiertelnym dla użytkownika, a ponadto utratę gwarancji.
- Producent nie ponosi żadnej odpowiedzialności za szkody wyrządzone osobom lub rzeczom w następstwie nieprzestrzegania tych instrukcji lub gdy sprzęt jest używany w sposób nieracjonalny.
- Zawsze nosić odpowiednie środki ochrony indywidualnej (ŚOI).
- Przy przemieszczaniu maszyny zamknąć dwuzłączkę odpowiednią zatyczką.

OSIĄGI - PULSAR 515 H / ISSA PULSAR 515 H:
1200 W max - 22560 hPa - 200 m³/h
PULSAR 429 H / JUNIOR PULSAR 429 H:
2800 W max - 22560 hPa - 400 m³/h



Niniejsza symbolistyka będzie używana dla przypomnienia użytkownikowi o szczególnym uważaniu na działania, które mogą powodować uszkodzenia, a nawet śmierć użytkownika albo innych osób lub zwierząt obecnych w pobliżu. Ponadto, działania przytaczane w niniejszej symbolistyce mogłyby powodować uszkodzenia odkurzacza, również nieodwracalne.

WSTĘP

Ważne jest, aby odkurzacz był sterowany przez osoby odpowiedzialne, które we właściwy sposób zadbają o jego funkcjonowanie, konserwację i naprawę.

W przypadku pojawienia się problemów z funkcjonowaniem, kontaktować się każdorazowo ze sprzedawcą detalicznym.

Celem niniejszego podręcznika jest zaznajomienie operatora z głównymi funkcjami odkurzacza, aby zawsze mógł postępować z maksymalnym bezpieczeństwem.

W ramach odpowiedzialności nabywcy leży upewnić się czy odkurzacz jest używany przez osoby, które zaznały się z niniejszym podręcznikiem.

Nabywca nie jest w żaden sposób upoważniony do modyfikacji ani do naruszenia odkurzacza pod groźbą unieważnienia gwarancji i zwolnienia firmy – konstruktora od jakiegokolwiek odpowiedzialności za ewentualne szkody poniesione na rzeczach lub osobach.

W przypadku zgubienia lub uszkodzenia książeczki z instrukcjami, uprasza się o skontaktowanie z konstruktorem.

W przypadku sprzedaży odkurzacza, uprasza się o dostarczenie niniejszej książeczki z instrukcjami przyszłemu właścicielowi lub zasygnalizowanie podstawowych danych konstruktora.



NORMY PODSTAWOWE

- Przeczytać niniejszy podręcznik przed przystąpieniem do włączenia odkurzacza.
- Upewnić się, że personel predysponowany do obsługi odkurzacza przeczytał niniejszy podręcznik z instrukcjami.

UWAGA:

- Przed użyciem operatorzy powinni zostać poinformowani, poinstruowani i wyszkoleni odnośnie do użycia sprzętu i substancji dla których ma on być przeznaczony, włączając bezpieczną metodę wyjmowania i eliminacji zebranego materiału.
- Odnośnie konserwacji przez użytkownika, sprzęt powinien zostać zdemontowany, wyczyszczony i poddany przeglądowi, o ile to racjonalnie wykonalne, bez powodowania ryzyka dla personelu z konserwacji i innych. Do zastosowanych ostrożności należy odkażenie przed zdemontowaniem, zapewnienie warunków wentylacji mechanicznej wywiewanego powietrza w lokalu, w którym sprzęt zostaje zdemontowany, sprzątnięcie strefy konserwacji i odpowiednia ochrona personelu.
- Użytkownik lub osoba wyszkolona powinna dokonywać kontroli technicznej - przynajmniej raz do roku – która polega na, na przykład, kontroli filtrów w poszukiwaniu uszkodzeń związanych z hermetycznością sprzętu i odpowiednim funkcjonowaniem mechanizmu regulacji.
- Konieczne jest dostarczenie odpowiedniej wymiany powietrza w lokalu, jeżeli

powietrze wywiewane ze sprzętu powraca do lokalu. Koniecznie jest odniesienie się do norm krajowych.

- Wszystkie części sprzętu muszą być uważane za zanieczyszczone kiedy usunięte ze strefy niebezpiecznej i powinny być podjęte odpowiednie działania w celu zapobieżenia rozprzestrzenianiu się kurzu. Kiedy dokonuje się konserwacji lub reparacji, wszystkie elementy zanieczyszczone, które nie mogą zostać dobrze wyczyszczone, muszą zostać usunięte. Takie elementy muszą być usuwane w nieprzenikalnych workach, zgodnie z regulaminami stosowanymi dla usuwania takiego materiału.
- Sprawdzić czy odkurzacz nie odniósł uderzeń lub uszkodzeń.
- Upewnić się, czy wszystkie urządzenia zabezpieczające są obecne i dobrze funkcjonują.
- Skuteczność filtrowania sprzętu powinna być sprawdzana przynajmniej raz do roku.

UWAGA:

Kurz znajdujący się na filtrze bezwodnym jest lub mógłby być toksycznie szkodliwy, dlatego radzimy używać przyrządów do ochrony osób:

- Używać rękawic.
- Używać maski do ochrony ust i nosa.
- Używać okularów ochronnych.
- Używać kompletnego kombinezonu dla uniknięcia kontaktu zanieczyszczonego kurzu z innymi częściami ciała operatora.
- Używać zbiornika odpowiedniego do likwidacji.

Cytowane rady są do zastosowania jako

minimalne wymogi bezpieczeństwa. Uprasza się o zapoznanie się z normami bezpieczeństwa wewnętrznymi w miejscu pracy.

Radzi się zaczekać kilka minut przed wyjęciem filtra bezwodnego z pojemnika tak, aby zanieczyszczony kurz nie był jeszcze zawieszony wewnątrz zbiornika.

UWAGA:

Konstruktor nie bierze na siebie żadnej odpowiedzialności za szkody na rzeczach lub osobach wnikające z niewłaściwego lub niedbałego użycia odkurzacza. Operator sterujący odkurzaczem wyposażonym w filtr bezwodny musi być osobą upoważnioną i musi być zaznajomiony z ryzykiem pochodzącym z wsysawania substancji toksycznych szkodliwych.

- Przed przystąpieniem do jakiegokolwiek działania, przedsięwziąć wszelkie wskazane środki bezpieczeństwa własnego, innych i otaczającego środowiska (odnieść się do wewnętrznych procedur bezpieczeństwa w miejscu pracy).
- Filtr bezwodny brudny jest odpadem toksycznym szkodliwym i jako taki musi być traktowany. Do likwidacji zastosować procedury wskazane przez obowiązujące w tej materii prawa. Radzi się włożyć natychmiast brudny filtr bezwodny, zdemontowany z odkurzacza, w odpowiedni pojemnik do likwidacji.
- Nie czyścić filtra bezwodnego powietrzem. Filtr bezwodny raz użyty zostaje zlikwidowany. To w celu, aby nie narażać skuteczności systemu filtracji, co spowodowałoby imisję niepożądanych cząsteczek kurzu do środowiska.

SK POPIS A MONTÁŽ

- A - Motor
- B - Vypínač
- B1 - Vypínač iba pre PULSAR 429-H
JUNIOR PULSAR 429-H - 2 motory
- B2 - Svetelná kontrolka hlásiaca plné vrecko
- E - Vložka filtra
- F - Háčiky pre upevnenie motora na teleso
- G - Vysávacia hubica
- H - Teleso
- L - Hadica Tuboflex
- M - Hadica
- N - Reduktor
- O - Držadlo
- P - Štetec
- Q - Plochá hubica
- R - Keфа na prach
- S - Textilné/papierové vrece (VOLITELNÉ PRÍSLUŠENSTVO)

TIETO POKYNY MUSIA BYŤ BEZPODMIENEČNE DODRŽIAVANÉ

- Tento prístroj nie je určený pre použitie osobami (vrátane detí) so zníženými fyzickými, zmyslovými alebo duševnými schopnosťami, alebo osobami, ktoré nemajú potrebné skúsenosti a znalosti, pokiaľ neobdržali inštrukcie pre použitie prístroja a nie sú pod dozorom osoby zodpovednej za ich bezpečnosť.
- Deti musia byť pod dozorom, aby sa nehrali s prístrojom.
- Časti obalu môžu predstavovať zdroj potenciálneho nebezpečenstva (napr. plastické vrecko): uložte ich preto mimo dosahu detí a iných osôb, ktoré si neuvedomujú dosah vlastného konania, či zvierat.
- Je potrebné zabrániť takému použitiu výrobku, ktoré nie je popísané v tejto príručke. Môže predstavovať nebezpečenstvo.
- **POZOR:** toto zariadenie je určené iba pre vysávanie za sucha a nesmie byť používané alebo uložené vo vonkajšom prostredí, vo vlhku.
- **POZOR:** Nemieriť ústím sátiа smerom na citlivé miesta tela - osôb alebo zvierat, ako sú oči, uši, ústa apod.
- **POZOR:** pokiaľ je zariadenie vybavené prídavnou zásuvkou, neprekračujte výkon uvedený na zásuvke. Pokiaľ nie sú dodržané tieto pokyny, hrozí nebezpečenstvo požiaru alebo úrazov užívateľa, aj smrteľných.
- **POZOR:** prístroj nie je vhodný pre prostredie chránené proti elektostatickým výbojom.
- **POZOR:** používajte iba kefy dodané s prístrojom alebo tie, ktoré sú uvedené v inštruktážnej príručke. Použitie iných druhov kief by mohlo ohroziť bezpečnosť.
- **POZOR:** nenechávať prístroj v chodu bez dozoru, v prípade, že není používaný treba vždy vytiahnuť zástrčku zo zásuvky, prístroj musí byť v každom prípade v bezpečnej vzdialenosti z dosahu detí a nesvojprávnych osôb.
- **POZOR:** Nevsávať výbušné, horľavé, zápalné a jedovaté látky/zmesi. Maximálna prípustná teplota pre prevádzku je (40°C / 104°F) (120°C / 478°F).
- Okrem toho je treba skontrolovať, či sú správne namontované filtračné prvky a či sú účinné.
- Vždy sa presvedčiť, či hodnoty pre elektrické údaje ktoré sú na bloku motora odpovedajú hodnotám hodnota pre sieť ju ktorej má byť spotrebič pripojený a či je zásuvka vhodná pre tento typ zástrčky.
- Nevsávajte predmety, ktoré by mohli poškodiť filtračné prvky (napríklad kusy skla, kovu a pod.).

VYSÁVANIE PRACHU / SPÔSOB POUŽITIA

- Namontujte hlavicu na teleso a upevnite ju pomocou háčikov (Obr. 1)
- Nasadte hadicu do hubice (Obr. 2)
- Nasadte na koniec hadice držadlo a predlžovací kábel (Obr.3)
- Zvoľte vhodné príslušenstvo a nasadte ho na prístroj (Obr. 4)
- Zapojte zástrčku do zásuvky a zapnite prístroj (Obr.5)
- Príklad použitia plochej hubice (Obr. 6)
- Príklad použitia štetca (Obr. 7)
- Príklad použitia kefy pre podlahy (Obr. 8)
- Vložte filter z papiera/tkaniny jeho nasadením na deflektor (Obr. 9)

- Nikdy nepoužívajte sieťový kábel na ťahanie alebo zdvíhanie prístroja
- Neponárajte prístroj do vody určenej na čistenie a neumývajte ho prúdom vody
- Pred zahájením akejkoľvek úpravy treba vždy vytiahnuť zástrčku zo zásuvky el. prúdu.
- Pravidelne kontrolujte či sieťový kábel nie je poškodený, popraskaný alebo opotrebovaný. Pokiaľ je kábel poškodený, vymeňte ho.
- Výmenu poškodenej prívodnej šnúry smie robiť iba servisná opravovňa alebo kvalifikovaný technický personál, ktorý má potrebné vzdelanie.
- Pri použití predlžovacej šnúry treba vždy skontrolovať, či má táto najmenej ten istý priemer ako prívodná šnora, a zabezpečiť, aby nedošlo ku kontaktu s kvapalinami a iným vodivým povrchom.
- Plovák má funkciu zastaviť mánie v prípade, že sud je plný kvapaliny alebo v prípade, že došlo k jeho prevráteniu, treba vykonávať pravidelnú kontrolu, či sa nevyskytlo poškodenie a či je plovák voľne pohyblivý. Podľa potreby urobíť vyčistenie alebo výmenu.
- Dokončiť proces umývania tak, že se čerpadlo nechá bežať naplnené ½ litrom čistej vody, až do úplného vyprázdnenia nádrže.
- Čerpadlo a všetky jeho časti treba pred uložením vyčistiť po každom jeho použití, vyprázdniť nádrže, vyklepať filtre a všetky povrchy otrieť vlhku handrou.
- Údržbu a opravy smie robiť iba odborný personál; prípadné poškodené komponenty musia byť nahradené iba originálnymi náhradnými dielmi.
- **POZOR:** je zakázaná akákoľvek úprava prístroja. Úprava prístroja môže spôsobiť okrem ukončenia záručnej lehoty požiar alebo úrazy užívateľa, aj smrteľné.
- Výrobca odmieta niesť zodpovednosť za škody na zdraví osôb alebo na majetku spôsobené nedodržaním týchto inštrukcií, alebo v prípade, že bol prístroj použitý nevhodným spôsobom.
- Používajte vždy vhodné osobné ochranné prostriedky (OOP).
- Pri presune stroja zatvorte nátrubok príslušným uzáverom.

POUŽITIE - PULSAR 515 H / ISSA PULSAR 515 H:
1200 W max - 22560 hPa - 200 m³/h
PULSAR 429 H / JUNIOR PULSAR 429 H:
2800 W max - 22560 hPa - 400 m³/h



Tieto symboly slúžia k tomu, aby pripomínali užívateľovi, že má venovať maximálnu pozornosť operáciám, ktoré môžu spôsobiť úrazy užívateľa alebo osôb či zvierat nachádzajúcich sa v blízkosti. Okrem toho by operácie označené týmito symbolmi mohli poškodiť vysávač a to aj neopraviteľným spôsobom.

ÚVOD

Je dôležité, aby bol vysávač používaný zodpovednými osobami, ktoré dodržia inštrukcie k jeho správne použitiu, údržbe a oprave.

Pokiaľ sa vyskytnú problémy s funkciou prístroja, obráťte sa na predajcu.

Účelom tejto príručky na použitie je zoznámiť obsluhu s hlavnými funkciami vysávača, aby bola zaistená maximálna bezpečnosť pri práci.

Kupujúci je zodpovedný za kontrolu, aby bol vysávač používaný iba osobami, ktoré sa zoznámili s obsahom tejto príručky.

Kupujúci nemá v žiadnom prípade právo meniť, alebo upravovať vysávač, v opačnom prípade bude zrušená záruka a výrobca bude zbavený akejkoľvek zodpovednosti za prípadné škody na majetku alebo osobách.

V prípade straty alebo poškodenia príručky na použitie kontaktujte prosím výrobcu.

Pokiaľ predávate vysávač, prosíme o odovzdanie tejto príručky na použitie budúceho majiteľovi alebo mu oznámte údaje výrobcu.



VŠEOBECNÉ PRAVIDLÁ

- Pred spustením vysávača si prečítajte túto príručku
- Skontrolujte, či si personál poverený ovládaním vysávača prečítal túto príručku k použitiu.

POZOR:

- Pred použitím musí byť obsluha informovaná, zoznámená a vyškolená o použití prístroja, a o látkach, na ktoré má byť použitý, vrátane bezpečného spôsobu odstránenia a likvidácie nazbieraného materiálu.
- Pri údržbe, ktorú robí užívateľ, musí byť prístroj rozmontovaný, vyčistený a revidovaný, pokiaľ pri tom neohrozi nebezpečenstvo pre personál údržby a pre ostatné osoby. Vhodné opatrenia zahŕňujú dekontamináciu pred demontážou, podmienky pre zaistenie nútenej ventilácie vzduchu v miestnosti, v ktorej je prístroj demontovaný, čistenie zóny, kde je prevádzaná údržba a vhodná ochrana personálu.
- Užívateľ alebo v každom prípade vyškolená osoba musí urobiť technickú kontrolu – najmenej raz za rok – ktorá spočíva napríklad v kontrole filtrov, pri ktorej je kontrolované utesnenie prístroja a správna funkcia ovládacieho mechanizmu.
- Pokiaľ sa vzduch vypúšťaný vysávačom vracia do miestnosti, je nutné zaistiť vhodné vetranie miestnosti. Musí byť braný ohľad na národné normy.
- Všetky časti prístroja musia byť považované za kontaminované, ak

sú odobraté z nebezpečnej zóny a musia byť urobené náležité operácie za účelom predchádzania rozptylu prachu.

- Ak sa robia operácie údržby alebo opravy, všetky komponenty, ktoré nie je možné dobre vyčistiť, musia byť odstránené.

Tieto komponenty musia byť zlikvidované v nepriedušných vreckách v súlade s predpismi platnými pre odstraňovanie tohto materiálu.

- Skontrolujte, či vysávač neutrpel nárazy alebo nebol poškodený.
- Skontrolujte, či všetky bezpečnostné prvky sú na svojom mieste a účinné.
- Účinnosť filtrovania prístroja musí byť kontrolovaná najmenej raz za rok.

POZOR

Prach, ktorý sa nachádza na absolútnom filtre, je alebo by mohol byť, jedovatý a škodlivý, preto odporúčame používať prostriedky osobnej ochrany:

- Používať rukavice.
- Používať ochranný štít chrániaci ústa a nos.
- Používať ochranné okuliare.
- Používať kombinézu, aby sa zamedzilo kontaktu kontaminovaného prachu s telom pracovníka.
- Používať vhodnú nádobu pre likvidáciu.

Uvedené rady predstavujú minimálne požiadavky bezpečnosti, ktoré musia

byť prijaté. Zoznámte sa prosím s vnútropodnikovými bezpečnostnými normami na pracovisku.

Odporúčame vyčakať niekoľko minút pred vyňatím absolútného filtra z jeho nádoby, aby sa vo vnútri nádrže nenachádzal rozptýlený prach.

POZOR

Výrobca odmieta akúkoľvek zodpovednosť za škody na majetku, alebo na zdraví osôb, spôsobených nesprávnym alebo nedbalým použitím vysávača. Pracovník, ktorý ovláda vysávač, vybavený absolútnym filtrom, musí byť poverený a musí poznať nebezpečenstvo plynúce z vysávania jedovatých škodlivých látok.

- Pred akoukoľvek operáciou pripravte všetky vhodné opatrenia pre vlastnú bezpečnosť, bezpečnosť ostatných a okolitého prostredia (berte ohľad na postupy zaistovania bezpečnosti na pracovisku).
- Špinavý absolútny filter je jedovatý a škodlivý odpad a je potreba s ním zaobchádzať podľa toho. Pri likvidácii sa riadte predpismi platných zákonov zaoberajúcimi sa touto tematikou. Odporúčame okamžite uložiť špinavý absolútny filter vyňatý z vysávača do nádoby vhodnej pre likvidáciu.
- Nečistíte absolútny filter vzduchom. Použitý absolútny filter je určený k likvidácii. Dôvodom je zachovanie účinnosti filtračného systému, v opačnom prípade hrozí nežiaduci únik častíc prachu do ovzdušia.

- I** RUMOROSITA'
Valori misurati conformemente alle norme EN 60704 -1 (1997) / EN 60704 -2 - 1 (2001). La misurazione A del livello di pressione acustica della macchina è < 81 dB (A)
Sotto condizioni di alimentazione sfavorevoli, l'apparecchio può causare cadute di tensione transitorie.
- GB** NOISE LEVEL
Values measured according to EN 60704 - 1 (1997) / EN 60704 -2 - 1 (2001) rules.
Measurement A for the sound pressure level of the machine is < 81 dB (A)
Under unfavourable feed conditions, the appliance may cause temporary drops in voltage.
- F** BRUIT: Les valeurs ont été mesurées en conformité avec les normes EN 60704 – 1 (1997) / EN 60704 –2-1 (2001). La mesure A du niveau de pression acoustique de l'appareil est de < 81 dB (A). Sous des conditions d'alimentation défavorables, l'appareil peut causer des baisses de tension transitoires.
- D** GERÄUSCHEMISSIONEN
Diese Werte sind gemäss EN 60704 - 1 (1997) / EN 60704 -2 - 1 (2001) Normen abgemessen.
Abmessung A für das Niveau des Schalldrucks des Geräts ist < 81 dB (A) - Unter ungünstigen Zuführungsbedingungen kann es beim Gebrauch zu einer kurzfristigen Absenkung der Spannung kommen.
- E** RUMOROSIDAD
Valores medidos según las normas EN 60704 - 1 (1997) / EN 60704 -2 - 1 (2001)
La medición A del nivel de presión acústica del aparato es de < 81 dB (A)
En condiciones de alimentación desfavorables, el aparato puede causar perturbas de tensión transitorias.
- NL** LAWAAIERIGHEID
Waarden gemeten overeenkomstig met de normen EN 60704 – 1 (1997) / EN 60704 –2 –1 (2001).
De A meting van de geluidsdruk van het toestel is < 81 dB (A). Onder ongunstige stroomvoorzieningsomstandigheden, kan het toestel tijdelijke spanningsverliezen veroorzaken.
- N** STØY
Verdier målt i overensstemmelse med EN 60704 - 1 (1997) / EN 60704 -2 - 1 (2001)
Måling A av lydtryknivået på maskinen er < 81 dB (A)
Ved ugunstige strømtilførselsvilkår, kan apparatet forårsake midlertidige spenningsfall.
- FIN** MELUN TASO
Arvot mitattu normien EN 60704 - 1 (1997) / EN 60704 -2 - 1 (2001) mukaisesti
Koneen äänenpaineen tason mitta A on < 81 dB (A)
Huonoissa virran syöttöolosuhteissa laite voi aiheuttaa ohimenevää jännitehäviötä.
- S** LJUDNIVÅ
Värden mätta enligt normerna EN 60704 - 1 (1997) / EN 60704 -2 - 1 (2001). Mätning A av maskinens ljudtrycksnivå är < 81 dB (A)
Vid ogynnsamma strömtillförselrörelser kan apparaten orsaka tillfälliga spänningsfall
- DK** STØJNIVEAU
Værdier målt i overensstemmelse med normerne EN 60704 - 1 (1997) / EN 60704 -2 -1 (2001)
Målingen A af maskinens lydtrykniveau er < 81 dB (A)
Ved utilstrækkelig strømtilførsel kan apparatet medføre midlertidige spændingsfald.
- GR** ΘΟΥΡΥΒΟΣ
Αξίες οι οποίες μετρήθηκαν σύμφωνα με τους κανόνες EN 60704 - 1 (1997) / EN 60704 -2 -1 (2001)
Η μέτρηση Α του επιπέδου ακουστικής πίεσης της μηχανής είναι < 81 dB (A)
Υπό αρνητικές συνθήκες τροφοδοσίας, η συσκευή μπορεί να προκαλέσει παροδικές πτώσεις τάσης.
- P** RUIDO: Valores medidos em conformidade com as normas EN 60704 - 1 (1997) / EN 60704 -2 - 1 (2001). A medição A do nível de pressão acústica da máquina é < 81 dB (A)
Sob condições de alimentação desfavoráveis, o aparato pode provocar quedas de tensão transitórias
- CZ** HLUČNOST
Hodnoty byly naměřeny podle norem EN 60704 - 1 (1997) / EN 60704 - 2 - 1 (2001) Měření A hodnoty akustického tlaku stroje je < 81 dB (A)
V nepříznivých podmínkách napájení přístroj může způsobit dočasné výpadky napětí.
- EST** MÜRATASE
Väärtused mõõdetud vastavalt EN 60704 -1 (1997) / EN 60704 -2 -1 (2001) reeglitele.
Masina helirõhu taseme mõõt A on < 81dB(A)
Sobimatu toite tingimustel võib masin põhjustada ajutisi pingelanguseid.
- PL** HAŁAŚLIWOŚĆ
Wartości mierzone zgodnie z normami EN 60704 - 1 (1997) / EN 60704 - 2 - 1 (2001)
Zmierzenie A poziomu ciśnienia akustycznego maszyny wynosi < 81 dB (A)
W niekorzystnych warunkach napięcia, sprzęt może spowodować przejściowe spadki napięcia.
- SK** HLUČNOSŤ
Hodnoty boli namerané podľa noriem EN 60704 - 1 (1997) / EN 60704 - 2 - 1 (2001) Meranie A hodnoty akustického tlaku stroja je < 81 dB (A)
V nepriaznivých podmienkach napájania prístroj môže spôsobiť dočasné výpadky napätia.



Non gettare elettrodomestici tra i rifiuti domestici!

Conformemente alla norma della direttiva 2012/19/UE sui rifiuti di apparecchiature elettriche ed elettroniche (RAEE) ed all'attuazione del recepimento nel diritto nazionale, gli elettrodomestici diventati inservibili devono essere raccolti separatamente ed essere inviati ad una riutilizzazione ecologica.



Släng inte begagnad elektro- och elektronikutrustning bland hushållsavfallet! I överensstämmelse med Europaparlamentets och rådets direktivet 2012/19/UE om avfall som utgörs av eller innehåller elektriska eller elektroniska produkter (WEEE) och de nationella genomförelsebestämmelserna, måste de uttjänta elektriska produkterna samlas enskilt och avlämnas till en ekologisk återvinningsstation.



Do not dispose of power tools into household waste! According to the European Directive 2012/19/UE on waste electrical and electronic equipment and its incorporation into national law, power tools that are no longer suitable for use must be separately collected and sent for recovery in an environmental-friendly manner.



Smid aldrig udtjent elektrisk udstyr ud med almindeligt husaffald! I overensstemmelse med direktivet 2012/19/UE vedrørende affald af elektrisk og elektronisk udstyr (WEEE) og følgende optagelse i den nationale lovgivning, skal udtjent elektrisk udstyr indsamles separat og sendes til økologisk genbrug.



Ne pas jeter les outils électroportatifs dans les ordures ménagères!

Conformément à la directive européenne 2012/19/UE relative aux déchets d'équipements électriques et électroniques et sa réalisation dans les lois nationales, les outils électroportatifs dont on ne peut plus se servir doivent être séparés et suivre une voie de recyclage appropriée.



Μη πετάτε άχρηστα ηλεκτρικά εργαλεία μεταξύ των οικιακών απορριμμάτων! Σύμφωνα με το κανόνα της οδηγίας 2012/19/UE, όσον αφορά τα απορρίμματα ηλεκτρικών και ηλεκτρονικών συσκευών (RAEE) και με τη πραγματοποίηση της αποδοχής εθνικού δικαίου, τα ηλεκτρικά εργαλεία τα οποία αχρηστέυθηκαν πρέπει να συλλέγονται ξεχωριστά και να αποστέλλονται σε μία οικολογική επαναχρησιμοποίηση.



Werfen Sie Elektrowerkzeuge nicht in den Hausmüll! Gemäß der Europäischen Richtlinie 2012/19/UE über Elektro- und Elektronik-Altgeräte und ihrer Umsetzung in nationales Recht müssen nicht mehr gebrauchsfähige Elektrowerkzeuge getrennt gesammelt und einer umweltgerechten Wiederverwertung zugeführt werden.



Não trate os equipamentos eléctricos e electrónicos desmantelados como resíduos domésticos!

Em conformidade com a norma ditada pela directiva 2012/19/UE em assunto de resíduos de equipamentos eléctricos e electrónicos (RAEE) e em conformidade com o processo de adopção pela legislação nacional, os equipamentos eléctricos e electrónicos inutilizáveis devem ser recolhidos separadamente e ser enviados para a sua reutilização ecológica.



¡No arroje las herramientas eléctricas a la basura! Conforme a la Directriz Europea 2012/19/UE sobre aparatos eléctricos y electrónicos inservibles, tras su conversión en ley nacional, deberán acumularse por separado las herramientas eléctricas para ser sometidas a un reciclaje ecológico.



Nevyhazujte vyřazené elektrospotřebiče do komunálního odpadu! Ve smyslu normy směrnice 2012/19/UE o likvidaci elektrických a elektronických zařízení (OEEZ) a o implementaci směrnice do národní legislativy musí být vyřazené elektrospotřebiče sbírány odděleně a zaslány do zařízení zajišťujícího ekologickou recyklaci.



Gooi elektrische gereedschappen niet bij het huisvuil. Volgens de Europese richtlijn 2012/19/UE over elektrische en elektronische oude apparaten en de omzetting van de richtlijn in nationaal recht moeten niet meer bruikbare elektrische gereedschappen apart worden ingezameld en op een voor het milieu verantwoorde wijze worden hergebruikt.



Elektriseadmeid ei tohi kõrvaldada majapidamisjäätmetega! Vastavalt Euroopa direktiivile 2012/19/UE elektrilise ja elektroonilise varustuse jäätmete kohta ja selle liitmisele riiklike seadustega, tuleb kasutamiseks kõlbmatud elektriseadmed kõrvaldada sorteeritud jäätmetena keskkonnasõbralikul viisil.



Kast ikke hvitevarer som ikke brukes lenger i vanlig husholdningsavfall! I samsvar med normativet til direktiv 2012/19/UE angående avfall av elektriske og elektroniske apparater (RAEE) og med en aktivering av dette i den italienske lov, må hvitevarer som ikke kan brukes lenger samles separert fra annet avfall og sendes til et økologisk gjenbruk.



Nie wyrzucać sprzętu elektrycznego razem z domowymi odpadkami! Zgodnie z normą dyrektywy 2012/19/UE o odpadkach w rodzaju aparatury elektrycznej i elektronicznej (RAEE), i poprzez dokonanie przyjęcia norm do prawa państwowego, sprzęt elektryczny i elektroniczny już nieprzydatny musi być zbierany oddzielnie i wysyłany do ponownego użycia ekologicznego.



Älä hävitä elektroniikkalaitteita talousjätteiden mukana! Sähkö- ja elektroniikkalaiteromua koskevan direktiivin 2012/19/UE (WEEE) sekä voimassaolevan kansallisen lainsäädännön mukaisesti, tulee käytöstä poistettavat elektroniikkalaitteet toimittaa erilliseen keräyspisteeseen ja kierrättää ekologisesti.



Nevyhazujte vyradené elektrospotřebiče do komunálního odpadu! V zmysle normy smernice 2012/19/UE o likvidácii elektrických a elektronických zariadení (OEEZ) a o implementácii smernice do národnej legislativy musia byť vyradené elektrospotřebiče zberané oddelene a zasláné do zariadenia, ktoré zaisťuje ekologickú recykláciu.



EC DECLARATION OF CONFORMITY
CE DICHIARAZIONE DI CONFORMITA'
2006/42/CE - 2014/30/EU - 2011/65/CE

We/noi:

IP Cleaning S.r.l.
via E.Fermi,2
26022 Castelveverde (Cremona) - ITALY

declare under our responsibility that the product
dichiariamo sotto la nostra responsabilità che il prodotto

to which this declaration relates is in conformity with the following standards or other normative document(s):
al quale questa dichiarazione si riferisce, è conforme alle seguenti norme:

- IEC 60335 -1:2010+A1:2013
- IEC 60335 - 2 - 69:2012
- IEC 62233: 2008
- EN 55014 - 1:2006+A1:2009+A2:2011
- EN 55014 - 2:1997+A1:2001+A2:2008
- EN 61000 - 3 - 2: 2014
- EN 61000 - 3 - 3: 2013

Following the provisions of the Directives: 2006/42/EC (Machinery directive)
2014/30/EU (Electromagnetic compability EMC) - 2011/65/EC (Directive RoHS II)
in base a quanto previsto dalle Direttive: 2006/42/CE (Direttiva macchine)
2014/30/UE (Compatibilità elettromagnetica EMC) - 2011/65/CE (Direttiva RoHS II)

Person authorised to compile the technical file
Persona autorizzata a compilare il fascicolo tecnico
IP Cleaning S.r.l.

Via E.Fermi, 2 26022 Castelveverde (Cremona) - ITALY

Castelveverde 01/05/2018

Legal Representative
Rappresentante legale
Federico De Angelis

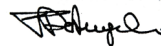

14178-08
PLDC02932-08



**Integrated
Professional
Cleaning**

IP Cleaning S.r.l.

Sede Legale/Amministrativa - Registered Office/Administration

V.le Treviso, 63 - 30026 Summaga di Portogruaro (Venice) Italy
Tel. +39 0421 205511 Fax +39 0421 204227

Sede produttiva - Production premises

Via E.Fermi,2 – 26022 Castelveverde (Cremona) Italy
Tel. +39 0372 424611

Fax Export: +39 0372.429398 Italia: +39.0372.429392

Internet address: <http://www.ipcworldwide.com>

INŠTRUKCIE NA POUŽITIE VYSÁVAČOV VYBAVENÝCH SYSTÉMOM AUTOMATICKÉHO ZAPÍNANIA/VYPÍNANIA (ELEKTRICKÉ A PNEUMATICKÉ ZARIADENIE TELECONTROL)



POZOR Tieto inštrukcie sú dodatkom „Všeobecných pravidiel“ obsiahnutých v príručke.



POZOR Výrobca nezodpovedá za škody na zdraví osôb alebo na majetku spôsobených nesprávnym alebo nebalým použitím systému

Pre Vašu bezpečnosť si pred použitím tejto funkcie pozorne prečítajte celý obsah uvedených inštrukcií.



Pozn.: Fotografia prístroja zobrazujúca elektropneumatické ovládanie je iba informatívna, pretože táto funkcia je rovnaká u rôznych modelov.



POZOR: Pri použití elektrospotrebičov neprekračujte výkon uvedený na prídavnej prúdovej zásuvke vysávača. Skontrolujte, či napájané napätie elektrospotrebiča odpovedá údajom uvedeným na štítku vysávača (viď príklad zobrazený na fotografii). Nedodržanie týchto pravidiel môže spôsobiť požiar a úrazy užívateľa, ktoré môžu byť aj smrteľné. Vysávač musí byť bezpodmienečne zapojený na uzemnenú zástrčku.

Funkcia elektropneumatického ovládania sa aktivuje nastavením prepínača (A) na stroji do polohy „II“. V tom okamihu sa vysávač automaticky zapína a vypína pri zapnutí a vypnutí elektrospotrebiča. Ak je prepínač v polohe „I“, vysávač sa spúšťa a vypína ručne.



POZOR: Pred prepnutím prepínača na vysávači do polohy „II“, skontrolujte, či je elektrospotrebič vypnutý.

Na pripojenie elektrospotrebičov slúžia dva systémy, ktoré môžu byť k dispozícii súčasne alebo je k dispozícii jeden z nich:
[A1]: Prúdová zástrčka pre elektrospotrebiče (nie je inštalovaná iba na pneumatických kontrolných zariadeniach)
[A2]: Prívodné potrubie pre pneumatické spotrebiče (nie je k dispozícii iba na elektrických kontrolných zariadeniach)
[A3]: Vypínače pre striedavé zapínanie 2. a 3. motora, pokiaľ sú inštalované

Ak používate pneumatické spotrebiče, neprekračujte prevádzkový tlak 150 PSI (10,20 atm) – Nebezpečenstvo prasknutia pneumatického potrubia.

Spúšťanie: Ak je zapnutý spotrebič, vysávač sa automaticky zapne.
 Vypnutie: Pri vypnutí spotrebiča sa vysávač zastaví automaticky s oneskorením približne 7 sekúnd.

Po ukončení prác odpojte elektrospotrebič od vysávača.



UPOZORNENIE: S EXTRA JE VŽDY POD NAPÄTÍM, AK VÁKUUM PLUG NA POKRAJI POWER.

13084-02
PLDC02847-02

ISTRUZIONI PER L'UTILIZZO DI ASPIRATORI EQUIPAGGIATI CON SISTEMA DI ACCENSIONE / SPEGNIMENTO AUTOMATICO. (DISPOSITIVO TELECONTROL ELETTRICO – PNEUMATICO)



ATTENZIONE Queste istruzioni sono da ritenersi come parti aggiuntive alle “Norme Generali” presenti sul manuale.



ATTENZIONE Il costruttore non è responsabile di danni a persone o cose derivanti da un uso improprio o negligente del sistema TELECONTROL ELETTRICO – PNEUMATICO

Per la vostra sicurezza, prima di utilizzare questa funzione, è indispensabile avere letto con attenzione e completamente le istruzioni. Seguire rigorosamente le istruzioni riportate.

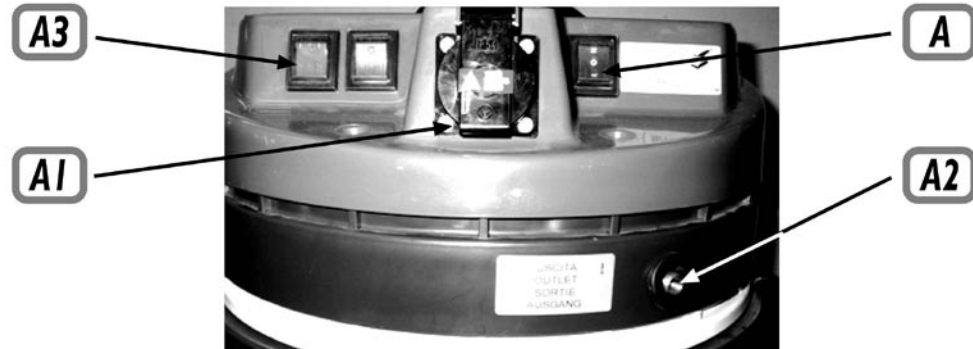

NB: La foto dell'apparecchio che evidenzia il comando telecontrol elettro pneumatico, è puramente indicativa poiché la funzione è comune per diversi modelli.



ATTENZIONE: Quando si utilizzano elettroutensili, non superare la potenza riportata sulla presa supplementare di alimentazione dell'aspiratore. Assicurarsi che la tensione di alimentazione dell'elettroutensile corrisponda a quanto riportato sull'etichetta dati tecnici dell'aspiratore (per esempio vedi foto). La non osservanza di queste regole può causare incendi e danni anche mortali all'utilizzatore. L'aspiratore deve essere tassativamente collegato ad una presa munita di contatto di terra.

La funzione Telecontrol Elettro – Pneumatico si attiva portando il commutatore (A) della macchina nella posizione “II”. Da questo momento l'aspiratore partirà e si arresterà automaticamente in funzione dell'accensione o spegnimento dell'utensile. Il commutatore in posizione “I” fa funzionare l'aspiratore manualmente.



ATTENZIONE: prima di portare sulla posizione “II” il commutatore presente sull'aspiratore, assicurarsi che l'utensile sia spento.

Per il collegamento degli utensili si hanno a disposizione alternativamente oppure insieme due sistemi:

[A1]: Presa di alimentazione per elettro utensili (non presente nei telecontrol solo pneumatici)
[A2]: Tubazione di alimentazione per utensili pneumatici (non presente nei telecontrol solo elettrici)
[A3]: Interruttori per accendere alternativamente il 2° e il 3° motore quando presenti

Quando si utilizzano utensili pneumatici non superare la pressione di esercizio di 150 PSI (10,20 atm) – Pericolo di scoppio della tubazione di alimentazione.

Avvio: quando si accende l'utensile l'aspiratore si avvia automaticamente
 Arresto: quando si spegne l'utensile l'aspiratore si arresta automaticamente con un ritardo di ca. 7 secondi.

Quando si è terminato il lavoro, sconnettere l'utensile dall'aspiratore.



ATTENZIONE: LA PRESA SUPPLEMENTARE E' SEMPRE SOTTO TENSIONE QUANDO LA SPINA DELL'ASPIRATORE È INSERITA NELLA PRESA DI CORRENTE.

INSTRUCTIONS FOR THE USE OF VACUUM CLEANERS FITTED UP WITH AUTOMATIC START/STOP SYSTEM. (ELECTRO-PNEUMATIC CONTROL DEVICE)

ATTENTION: These instructions should be considered as supplementary parts of the “General Rules” described in your handbook of instructions.

ATTENTION: The manufacturer cannot be held responsible at all for any damage to people or things caused by the improper or negligent use of the ELECTRO-PNEUMATIC CONTROL SYSTEM.

In order to ensure safe operations and prior to using this function, the operator must be full acquainted with the relevant instructions for the use of this tool. Reported instructions must be strictly adhered to.



Note: The picture of the appliance showing the electro-pneumatic control device is only given as an indication, as this function is the same for the different models.

ATTENTION: When electric tools are used, never exceed the power reported on the additional plug of the vacuum cleaner. Be sure that the voltage of the electric tool is the same as that reported on the plate of technical data (see picture for an example). Failure to adhere to these rules may cause fires and damages, even death, to the operator. The vacuum cleaner has to be connected to a grounded cable.

The electro-pneumatic control function may be activated by putting the switch (A) of the appliance in to the position II. At this point the vacuum cleaner will automatically start and stop according to the starting or stopping of the electric tool. When the switch is in the position I the vacuum cleaner works manually.

ATTENTION: prior to putting the switch of the vacuum cleaner in the position “II” be sure that the tool is off.

For the connection of tools there are two different systems that may be used simultaneously or alternately:

[A1]: Plug for electric tools (this is not present in the pneumatic controls)

[A2]: Feeding outlet for pneumatic tools (this is not present in the electric controls)

[A3]: Switches to start alternately the 2nd and the 3rd motor if they are present

When pneumatic tools are used never exceed the rated pressure of 150 PSI (10,20 atm) – Burst danger of the feeding outlet.

Start: When the operator starts the tool the vacuum cleaner will automatically start.

Stop: When the operator stops the tool the vacuum cleaner will automatically stop with a delay of about 7 seconds.

At the end of the work, the tool must be disconnected from the vacuum cleaner.

WARNING: THE SUPPLEMENTARY SOCKET IS ALWAYS LIVE WHEN THE PLUG ON THE ASPIRATOR IS POWER.

INSTRUKCJA OBSŁUGI ODKURZACZY WYPOSAŻONYCH W AUTOMATYCZNY SYSTEM WŁĄCZANIA I WYŁĄCZANIA (URZĄDZENIE DO TELEKONTROLI ELEKTRYCZNO – PNEUMATYCZNE)

UWAGA Niniejsze instrukcje traktuje się jako części dodatkowe “Norm Ogólnych” obecnych w podręczniku.

UWAGA Konstruktor nie jest odpowiedzialny za szkody wyrządzone osobom lub rzeczom, wynikające z niewłaściwego lub niedbałego użycia systemu TELEKONTROLI ELEKTRYCZNO – PNEUMATYCZNEJ

Dla waszego bezpieczeństwa, przed użyciem tej funkcji niezbędne jest przeczytanie instrukcji z uwagą i w całości. Przestrzegać ściśle podanych instrukcji.



NB: Zdjęcie sprzętu, które wywypukła sterowanie telekontrolne elektryczno – pneumatyczne, jest przybliżone, ponieważ funkcja ta jest wspólna dla różnych modeli.

UWAGA: Podczas użycia sprzętu elektrycznego nie przekraczać mocy przytoczonej na gniazdku zasilania dodatkowego odkurzacza. Upewnić się, czy napięcie zasilania sprzętu elektrycznego odpowiada temu przytoczonemu na etykiecie danych technicznych odkurzacza (na przykład patrz zdjęcie). Nieprzestrzeganie tych reguł może spowodować pożary i szkody nawet ze skutkiem śmiertelnym dla użytkownika. Odkurzacze musi być rygorystycznie podłączony do gniazdku wyposażonego w uziemienie.

Funkcję Telekontroli Elektryczno – Pneumatycznej aktywizuje się umieszczając przełącznik (A) maszyny w pozycji “II”. W tym momencie odkurzacze uruchomi się i zatrzyma się automatycznie w zależności od włączenia lub wyłączenia narzędzia. Przełącznik w pozycji “I” uruchamia ręczne funkcjonowanie odkurzacza.

UWAGA: przed umieszczeniem przełącznika obecnego na odkurzaczu w pozycji “II”, upewnić się czy sprzęt jest wyłączony.

W celu podłączenia urządzeń są do dyspozycji alternatywnie albo razem dwa systemy:

[A1]: Gniazdko zasilania dla urządzeń elektrycznych (nieobecne w systemach telekontroli tylko pneumatycznych)

[A2]: Instalacja rurowa zasilania dla urządzeń pneumatycznych (nieobecna w systemach telekontroli tylko pneumatycznych)

[A3]: Włączniki do włączenia alternatywnie 2-giego lub 3-ciego silnika, jeżeli obecne.

Podczas użycia sprzętu pneumatycznego nie przekraczać ciśnienia roboczego 150 PSI (10,20 atm) – Niebezpieczeństwo wybuchu instalacji rurowej zasilania.

Uruchomienie: kiedy włączy się urządzenie, odkurzacze uruchamia się automatycznie.

Wyłączenie: kiedy wyłączy się urządzenie, odkurzacze wyłączy się automatycznie z opóźnieniem 7 sekund.

Kiedy zakończy się pracę, odłączyć urządzenie od odkurzacza.

UWAGA: CONTACT DODATKOWY ZAWSZE MA ZNAJDULE SIĘ POD NAPIĘCIEM KIEDY KONTAKT ODKURZACZA JEST WŁĄCZONY DO PRONDU.

JUHISED AUTOMAATSE KÄIVITAMISE/PEATAMISE SÜSTEEMIGA VARUSTATUD TOLMUIMEJATE KASUTAMISEKS. (EKEKTROPNEUMAATILINE JUHTIMISSEADE)



TÄHELEPANU: Neid juhiseid tuleb lugeda teie kasutusjuhendis toodud „Üldreeglite” lisadeks.



TÄHELEPANU: Tootja ei vastuta inimestele või asjadele tekitatud kahjustuste eest, mille põhjuseks on ELEKTROPNEUMAATILISE JUHTIMISSÜSTEEMI ebaõige või hooletu kasutamine.

Ohutu töö kindlustamiseks ja enne selle funktsiooni kasutamist peab kasutaja olema täielikult tuttav selle tööriista vastavate juhistega. Neist juhistest tuleb rangelt kinni pidada.

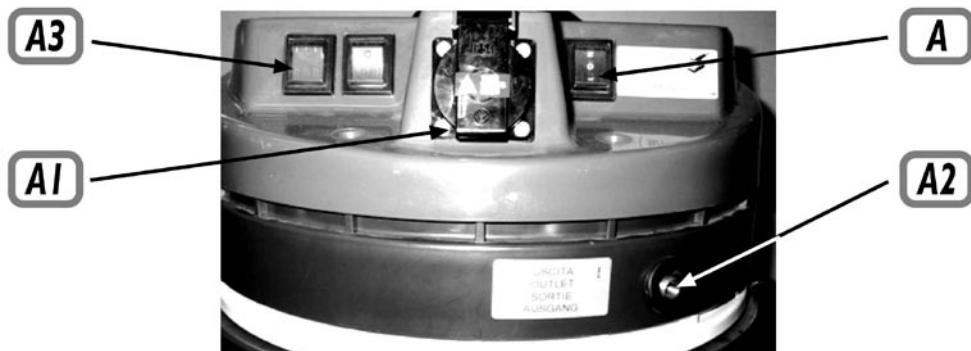

Elektropneumaatilist juhtimisaset näitav seadme pilt on ainult näitlik, kuna see funktsioon on sama erinevate mudelite puhul



TÄHELEPANU: Elektritööriistade kasutamisel ärge kunagi ületage tolmuimeja lisapistikul toodud võimsust. Veenduge, et elektritööriista pinge vastab tehniliste andmete plaadil toodule (näite jaoks vt pilti). Nende reeglite mittejärgimine võib põhjustada tulekahjusid või kahjustusi, isegi kasutaja surma. Tolmuimeja peab olema ühendatud maandatud kaabliga.

Elektropneumaatilise juhtimise funktsiooni saab aktiveerida, viies seadme lüliti (A) asendisse II. Sellest hetkest käivitub ja peatub tolmuimeja automaatselt vastavalt elektritööriista käivitamisele või peatamisele. Kui lüliti on asendis I, töötab tolmuimeja käsitsi.



TÄHELEPANU: enne tolmuimeja lüliti asendisse „II” viimist veenduge et tööriist on välja lülitatud.

Tööriistade ühendamiseks on kaks erinevat süsteemi, mida võib kasutada korraga või vaheldumisi:

- [A1]: Pistik elektritööriistadele (puudub pneumaatilise juhtimise korral)
- [A2]: Toiteväljund pneumaatilistele tööriistadele (puudub elektrilise juhtimise korral)
- [A3]: Lülitid alternatiivina 2. ja 3. mootori käivitamiseks, kui need on olemas

Ärge ületage pneumaatiliste tööriistade kasutamisel kunagi nimisurvet 150 PSI (10,20 atm) - Toiteväljundi lõhkemise oht.

Käivitus: Kui kasutaja käivitab tööriista, käivitub tolmuimeja automaatselt
Stopp: Kui kasutaja peatab tööriista, peatub tolmuimeja automaatselt umbes 7-sekundilise viibega

Töö lõpetamisel tuleb tööriist tolmuimeja küljest lahti ühendada



TÄHELEPANU: HOIATUS: VÕTTES EXTRA ON ALATI ELADA, KUI VAAKUM PLUG ON PEAL POWER POINT.

INSTRUCTIONS POUR L'UTILISATION DES ASPIRATEURS ÉQUIPÉS AVEC SYSTÈME DE MARCHÉ/ARRÊT AUTOMATIQUE. (DISPOSITIF DE COMMANDE ÉLECTRO-PNEUMATIQUE)



ATTENTION : Ces instructions sont à considérer des parties additionnelles des «Règles Générales» présentes sur le manuel des instructions.



ATTENTION : Le constructeur décline toute responsabilité en cas de dommages à personnes ou choses provoqués par une utilisation négligente ou inadéquate du système de COMMANDE ÉLECTRO-PNEUMATIQUE

Pour votre sécurité, il faut lire attentivement les instructions fournies avant d'utiliser cette fonction. L'opérateur doit suivre scrupuleusement les instructions rapportées.



Remarque : La photo de l'appareil qui met en évidence le système de commande électro-pneumatique, est une photo tout à fait indicative car cette fonction est commune aux différents modèles.



ATTENTION: Chaque fois qu'on utilise des outils électriques, il ne faut jamais dépasser la puissance rapportée sur la prise d'alimentation supplémentaire de l'aspirateur. S'assurer que la tension d'alimentation de l'outil électrique correspond aux indications rapportées sur la plaque des données techniques de l'aspirateur (voir exemple sur la photo). Le non-respect de ces règles peut entraîner des incendies ou bien des dommages même mortels à l'opérateur. L'aspirateur doit être toujours connecté à une prise avec mise à la terre.

La fonction de commande électro-pneumatique s'active en portant le commutateur [A] de l'outil sur la position II. A partir de ce moment l'aspirateur va se mettre automatiquement en marche ou à l'arrêt selon la mise en marche ou l'arrêt de l'outil. Le commutateur à la position I fait fonctionner l'aspirateur manuellement.



ATTENTION : Avant de porter le commutateur présent sur l'aspirateur sur la position II, il faut s'assurer que l'outil est à l'arrêt.

Pour la connexion des outils on a disposition deux systèmes qui peuvent être utilisés alternativement ou tous les deux ensemble:
[A1]: Prise d'alimentation pour outils électriques (elle n'est pas présente dans les commandes qui sont seulement pneumatiques)
[A2]: Sortie d'alimentation pour outils pneumatiques (il n'est pas présent dans les commandes qui sont seulement électriques)
[A3]: Interrupteurs pour mettre en marche alternativement le deuxième et le troisième moteur s'ils sont présents.

Quand on utilise des outils pneumatiques il ne faut jamais dépasser la pression de service de 150 PSI (c'est à dire 10,20 atmosphères) – Cela peut entraîner un danger d'explosion de la sortie d'alimentation.

Mise en marche : quand on met en marche l'outil l'aspirateur va se mettre automatiquement en marche.
Mise à l'arrêt: quand on met l'outil à l'arrêt l'aspirateur va s'arrêter automatiquement avec un retard d'à peu près 7 seconds.

Une fois le travail terminé, il faut déconnecter l'outil de l'aspirateur.



ATTENTION: LA PRISE SUPPLEMENTAIRE EST TOUJOURS EN TENSION QUAND LA FICHE EST SUR LE POINT DE PUISSANCE.

BEDIENUNGSANLEITUNG FÜR STAUBSAUGER MIT AUTOMATISCHEM EIN- UND AUSSCHALTSYSTEM (ELEKTROPNEUMATISCHE TELECONTROL EINRICHTUNG)

ACHTUNG Diese Anleitung ist Zusatzteil der „Allgemeinen Regeln“ im Handbuch

ACHTUNG Der Hersteller übernimmt keine Haftung für Schäden, die auf eine unsachgemäße Verwendung des elektropneumatischen TELECONTROL-Systems zurück zu führen sind.

Zu Ihrer Sicherheit, bitte Anleitungen sorgfältig und gänzlich lesen, bevor Sie diese Funktion verwenden. Anleitungen bitte unbedingt folgen.

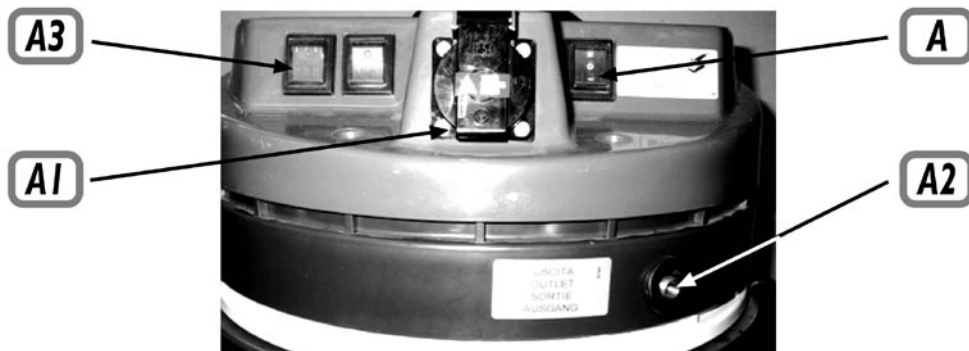

Zur Beachtung: Das Foto zeigt die elektropneumatische Telecontrol-Funktion an einem der Modelle, da die Vorrichtung in vielen Modellen vorhanden ist.

ACHTUNG: Bei Verwendung elektrischer Werkzeuge, bitte die am Staubsaugerzusatzstecker angeschriebene Stromstärke nicht überschreiten. Bitte vergewissern Sie sich, dass die Spannung des elektrischen Werkzeugs den technischen Daten des Staubsaugers entspricht (siehe Foto, zum Beispiel). Die Nicht-Beachtung dieser Regeln kann zu Brandfällen führen und dem Benutzer sogar tödliche Schäden verursachen. Der Staubsauger muss unbedingt an eine Steckdose mit Erdung angeschlossen werden.

Die elektropneumatische Telecontrol-Funktion betätigt man, indem der Maschinenschalter [A] auf Stellung II bringt. Ab diesem Moment schaltet sich der Staubsauger automatisch ein und aus, je nach dem, wie der Schalter betätigt wird. Der Schalter auf I entspricht der manuellen Staubsaugerbedienung.

ACHTUNG: Bevor Sie den Schalter auf "II" umschalten, vergewissern Sie sich, dass das Werkzeug ausgeschaltet ist.

Für den Anschluss der Werkzeuge können Sie wahlweise ein oder zwei Systeme verwenden:
[A1]: Steckdose für elektrische Werkzeuge (bei nur pneumatischen Telecontrols nicht vorhanden)
[A2]: Stromrohrleitungen für pneumatische Werkzeuge (bei nur elektrischen Telecontrols nicht vorhanden)
[A3]: Schalter, um den 2. und 3. Motor abwechselnd ein zu schalten (wenn vorhanden)

Bei Verwendung pneumatischer Werkzeuge, den Druck nicht überschreiten (150 PSI; 10,20 atm) – Explosionsgefahr in den Rohrleitungen.

Einschalten: wenn man das Werkzeug einschaltet, funktioniert der Staubsauger automatisch
 Ausschalten: wenn man das Werkzeug ausschaltet, schaltet sich der Staubsauger automatisch nach ca. 7 Sekunden aus

Nach der Verwendung das jeweilige Werkzeug entfernen.

ACHTUNG: DIE ZUSATZDOSE STEHT IMMER UNTER SPANNUNG WENN DAS VAKUUM STECKER AM NETZPUNKT BEFINDET.

INSTRUKCE K POUŽITÍ VYSAVAČŮ VYBAVENÝCH SYSTÉMEM AUTOMATICKÉHO ZAPÍNÁNÍ/VYPÍNÁNÍ (ELEKTROPNEUMATICKÉ OVLÁDACÍ ZAŘÍZENÍ)

POZOR Tyto instrukce jsou dodatkem „Všeobecných pravidel“ obsažených v příručce.

POZOR Výrobce neodpovídá za škody na zdraví osob nebo na majetku způsobených nesprávným nebo nedbalým použitím systému

Pro Vaši bezpečnost si před použitím této funkce pozorně přečtěte celý obsah uvedených instrukcí.



Pozn.: Fotografie přístroje zobrazující elektropneumatické ovládání je pouze informativní, protože tato funkce je stejná u různých modelů.

POZOR: Při použití elektrospotřebičů nepřekračujte výkon uvedený na přídavné proudové zásuvce vysavače. Zkontrolujte, zda napájecí napětí elektrospotřebiče odpovídá údajům uvedeným na štítku vysavače (viz příklad uvedený na fotografii). Nedodržení těchto pravidel může způsobit požár a úrazy uživatele, které mohou být i smrtelné. Vysavač musí být bezpodmínečně zapojen na uzemněnou zásuvku.

Funkce elektropneumatického ovládání se aktivuje nastavením přepínače (A) na stroji do polohy „II“. V tom okamžiku se vysavač automaticky zapíná a vypíná při zapnutí a vypnutí elektrospotřebiče. Jakmile je přepínač v poloze „I“, vysavač se spouští a vypíná ručně.

POZOR: Před přepnutím přepínače na vysavači do polohy „II“ zkontrolujte, zda je elektrospotřebič vypnutý.

Pro připojení elektrospotřebičů slouží dva systémy, které mohou být k dispozici současně nebo je k dispozici jeden z nich:
[A1]: Proudová zástrčka pro elektrospotřebiče (není instalována u pouze pneumatických kontrolních zařízení)
[A2]: Přívodní potrubí pro pneumatické spotřebiče (není k dispozici u pouze elektrických kontrolních zařízení)
[A3]: Vypínače pro střídavé zapínání 2. a 3. motoru, pokud jsou instalovány

Jakmile používáte pneumatické spotřebiče, nepřekračujte provozní tlak 150 PSI (10,20 atm) – Nebezpečí prasknutí pneumatického potrubí.

Spuštění: Jakmile je zapnut spotřebič, vysavač se automaticky zapne.
 Vypnutí: Při vypnutí spotřebiče se vysavač zastaví automaticky se zpožděním přibližně 7 sekund.

Po ukončení prací odpojte elektrospotřebič od vysavače.

POZOR: S EXTRA JE STÁLE POD NAPĚTÍM POKUD JE VAKUOVÉ PLUG JE NA POKRAJI POWER

INSTRUÇÕES PARA O EMPREGO DE ASPIRADORES DE SISTEMA DE ACENDIMENTO / DESLIGAÇÃO AUTOMÁTICA. (DISPOSITIVO DE TELECONTROLO ELECTRO – PNEUMÁTICO)

ATENÇÃO Estas instruções são partes adicionais das “Normas Gerais” reportadas no manual.

ATENÇÃO O construtor não é responsável dos danos acarreados às pessoas ou coisas devidos ao emprego impróprio ou negligente do sistema TELECONTROLO ELECTRO – PNEUMÁTICO

Por razões de segurança, antes de empregar esta função é indispensável ler com atenção e completamente as instruções. Cumpra rigorosamente com as instruções reportadas.

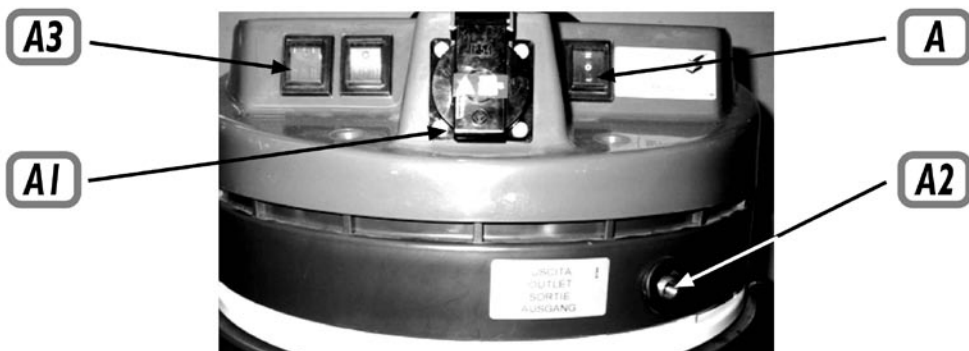

Nota: A foto do aparelho que mostra o comando telecontrolo electro pneumático, é somente indicativa posto que a função é comum a modelos diferentes.

ATENÇÃO : Quando empregar electroustulhos, não ultrapasse a potência reportada na tomada suplementaria de alimentação do aspirador. Assegure-se que a tensão de alimentação do electroustulho corresponda ao que se reporta na etiqueta dos dados técnicos do aspirador (por exemplo, veja a foto). O incumprimento destas regras pode provocar incêndios e danos que bem podem ser mortais ao usuário. O aspirador deve ser rigorosamente enlaçado a uma tomada fornecida de conexão à terra.

A função de Telecontrolo Electro – Pneumático activa-se pondo o comutador [A] da máquina na posição II. Deste momento o aspirador se acenderá e se detará, quando acender ou apagar o utensilio. O comutador na posição I faz funcionar o aspirador em modalidade manual.

ATENÇÃO : antes de pôr na posição “II” o comutador presente acima do aspirador, assegure-se que o utensilio é desligado.

Para o empalme dos utensilios duos sistemas estão a disposição em alternativa:

- [A1]: Tomada de alimentação para electroustulhos (não presente nos telecontrolos somente pneumáticos)
- [A2]: Tubagem de alimentação para utensilios pneumáticos (não presente nos telecontrolos somente eléctricos)
- [A3]: Interruptores para acender alternativamente o 2º e o 3º motor quando presentes

Quando utilizar utensilios pneumáticos não ultrapasse a pressão de funcionamento de 150 PSI (10,20 atm) – perigo de explosão da tubagem de alimentação.

Marcha: quando acender o utensilio, o aspirador põe-se em marcha automaticamente

Detenção : quando apagar o utensilio, o aspirador detém-se automaticamente com um retardo de perto de 7 segundos.

Quando terminar o trabalho, desligue o utensilio do aspirador.

ATENÇÃO: A TOMADA SUPLEMENTAR ESTÁ SEMPRE EM TENSÃO QUANDO O VÁCUO É PLUG INSERÇÃO EM PONTOS DE POTÊNCIA

INSTRUCCIONES PARA UTILIZAR ASPIRADORAS CON SISTEMA AUTOMÁTICO PARA ENCENDER Y APAGAR (DISPOSITIVO TELECONTROL ELECTRO– NEUMÁTICO)

ATENCIÓN Estas instrucciones forman parte adicional de las “Normas generales” presentes en el manual.

ATENCIÓN El constructor no es responsable para daños a personas o cosas debidos a la utilización incorrecta del sistema TELECONTROL ELECTRONEUMÁTICO

Para Su seguridad, antes de utilizar esta función, es absolutamente necesario leer atenta y completamente las instrucciones. Atenerse estrictamente a las instrucciones indicadas.



NB: La foto del aparato, que enseña el mando telecontrol electroneumático es sólo indicativa, ya que la función está presente en muchos modelos.

ATENCIÓN: Cuando se utilizan utensilios eléctricos no superar la potencia indicada en la toma adicional de alimentación de la aspiradora. Confirman que la tensión de alimentación del utensilio eléctrico corresponda a los datos técnicos indicados en la aspiradora (por ejemplo, véase foto). No respetar estas reglas puede causar incendios y daños, también mortales, al utilizador. La aspiradora debe absolutamente ser conectada con una toma a tierra.

La función Telecontrol Electroneumática se activa colocando el conmutador [A] del aparato en la posición II. A partir de este momento la aspiradora se encenderá y apagará automáticamente según se encienda o se apague el utensilio. El conmutador en posición I corresponde a la función manual de la aspiradora.

ATENCIÓN: antes de colocar el conmutador de la aspiradora en la posición “II”, confirman que el utensilio esté apagado.

Para conectar los utensilios se pueden utilizar dos sistemas, alternadamente o juntos:

- [A1]: Toma de alimentación para utensilios eléctricos (no presente en los telecontrol sólo neumáticos)
- [A2]: Tubo de alimentación para utensilios neumáticos (no presente en los telecontrol sólo eléctricos)
- [A3]: Interruptores para encender alternadamente el 2º y el 3º motor si están presentes

Quando se utilizan utensilios neumáticos no superar la presión de trabajo de 150 PSI (10,20 atm) – Peligro de explosión del tubo de alimentación.

Encender: cuando se enciende el utensilio la aspiradora se pone en marcha automáticamente

Apagar: cuando se apaga el utensilio la aspiradora se apaga automáticamente después de aprox. 7 segundos.

Tras terminar el trabajo, desconectar el utensilio de la aspiradora.

ATENCIÓN: LA TOMA ADICIONAL ESTÁ SIEMPRE BAJO TENSIÓN CUANDO EL VACÍO PLUG ES SOBRE EL PUNTO POTENCIA

AANWIJZINGEN VOOR HET GEBRUIK VAN STOFAFZUIGAPPARATEN MET IN-/UITSCHAKELAUTOMAAT (ELEKTROPNEUMATISCH TELECONTROL SYSTEEM)

ATTENTIE: Deze aanwijzingen moeten beschouwd worden als een aanvulling op de “Algemene voorschriften” die in de gebruiksaanwijzing staan.

ATTENTIE: De fabrikant kan niet aansprakelijk gesteld worden voor schade aan personen of voorwerpen die ontstaan is door verkeerd of nalatig gebruik van het ELEKTROPNEUMATISCHE TELECONTROL SYSTEEM.

Voor uw eigen veiligheid is het voordat u deze functie gebruikt absoluut noodzakelijk dat u de aanwijzingen aandachtig en volledig gelezen heeft. Volg de vermelde aanwijzingen nauwgezet op.

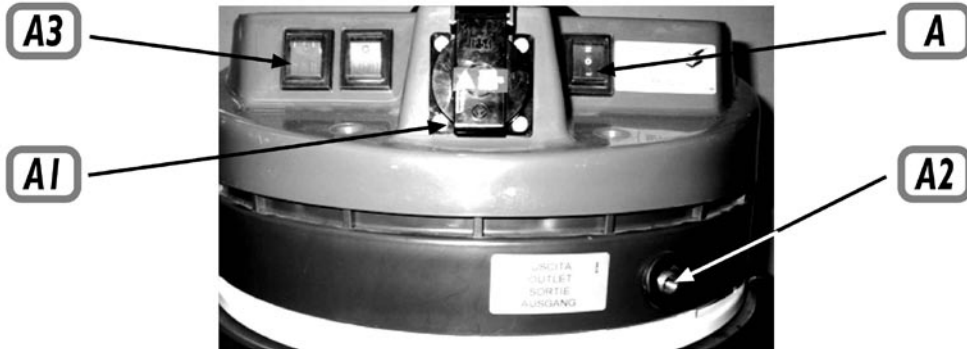

NB: De foto van het apparaat waar de elektropneumatische Telecontrol bediening op te zien is, geldt uitsluitend als richtlijn omdat de functie hetzelfde is voor de verschillende modellen.

ATTENTIE: Bij het gebruik van elektrische gereedschappen mag het vermogen dat op het extra stopcontact van het stofafzuigapparaat staat niet overschreden worden. Controleer of de voedingsspanning van het elektrische gereedschap overeenstemt met dat wat op het etiket met de technische gegevens van het stofafzuigapparaat staat (zie de foto bijvoorbeeld). Het niet in acht nemen van deze voorschriften kan brand en schade die ook dodelijk kan zijn voor de gebruiker veroorzaken. Het stofafzuigapparaat moet zonder meer op een geaard stopcontact aangesloten worden.

De elektropneumatische Telecontrol functie wordt ingeschakeld door de schakelaar [A] van het apparaat op stand II te zetten. Vanaf dat moment start het stofafzuigapparaat en stopt het apparaat automatisch al naargelang of het gereedschap in- of uitgeschakeld wordt. Door de schakelaar op stand I te zetten werkt het stofafzuigapparaat op de handbediende stand.

ATTENTIE: Voordat u de schakelaar op het stofafzuigapparaat op stand “II” zet moet u eerst controleren of het gereedschap uitgeschakeld is.

Om gereedschappen aan te sluiten zijn er twee systemen afzonderlijk of samen beschikbaar:

[A1]: Aansluiting voor elektrische gereedschappen (niet aanwezig bij de alleen pneumatische Telecontrol modellen)

[A2]: Aansluiting voor persluchtgereedschappen (niet aanwezig bij de alleen elektrische Telecontrol modellen)

[A3]: Schakelaars om de 2e en de 3e motor indien aanwezig beurtelings in te schakelen.

Bij het gebruik van persluchtgereedschappen mag de bedrijfsdruk van 150 PSI (10,20 atm) niet overschreden worden – Anders bestaat het gevaar dat de zuigbuis barst.

Start: Als het gereedschap ingeschakeld wordt start het stofafzuigapparaat automatisch.

Stop: Als het gereedschap uitgeschakeld wordt dan stopt het stofafzuigapparaat automatisch met een vertraging van ongeveer 7 seconden.

Na afloop van het werk moet u het gereedschap van het stofafzuigapparaat afkoppelen.

OPGELET: HET EXTRA CONTACT STAAT STEEDS ONDER SPANNING WANNEER DE STOP VACUÛM IS AANGESLOTEN OP POWER POINT

Οδηγίες χρήσης για αναρροφητήρες εξοπλισμένους με αυτόματο σύστημα ανάματος/σβήσιματος (ΗΛΕΚΤΡΟ - ΠΝΕΥΜΑΤΙΚΟ ΤΗΛΕΧΕΙΡΙΣΤΗΡΙΟ)

ΠΡΟΣΟΧΗ Αυτές οι οδηγίες πρέπει να θεωρηθούν προσθεμένα μέρη στους ι°Γενικούς Κανονισμούς ± που υπάρχουν στο εγχειρίδιο.

ΠΡΟΣΟΧΗ Ο κατασκευαστής δεν είναι υπεύθυνος για ζημιές που μπορεί να προκληθούν σε πρόσωπα ή πράγματα από μια μη σωστή ή ανεύθουνη χρήση του συστήματος ΗΛΕΚΤΡΟ - ΠΝΕΥΜΑΤΙΚΟ ΤΗΛΕΧΕΙΡΙΣΤΗΡΙΟ

Για την δική σας σιγουριά, πριν χρησιμοποιήσετε αυτήν την λειτουργία, είναι απαραίτητο να να έχετε διαβάσει με προσοχή όλες τις οδηγίες. Ακολουθείστε με προσοχή όλες τις οδηγίες που αναφέρονται.



Σημείωση: Η φωτογραφία του μηχανήματος που δείχνει το το ηλεκτρο πνευματικό τηλεχειριστήριο, είναι εντελώς ενδεικτική γιατί η λειτουργία αυτή είναι κοινή για διαφορετικά μοντέλα.

ΠΡΟΣΟΧΗ: Όταν χρησιμοποιείτε ηλεκτρικά εξαρτήματα, μην ξεπεράσετε την ισχύ που βρίσκεται στην επιρρόσθετη πρίζα τροφοδοσίας του αναρροφητήρα. Βεβαιωθείτε ότι η τάση τροφοδοσίας του ηλεκτρικού εξαρτήματος αντιστοιχεί σε αυτήν που βρίσκεται τυπωμένη στην ετικέτα τεχνικών δεδομένων του αναρροφητήρα. (για παράδειγμα κοίτα την φωτογραφία). Αν δεν ακολουθήσετε αυτούς τους κανόνες μπορεί να προκληθούν πυρκαϊές και ζημιές ακόμη και θανάσιμες στον χρήστη. Ο αναρροφητήρας πρέπει να είναι απαραίτητα συνδεδεμένος σε μια πρίζα που να έχει σύνδεση με γείωση.

Η λειτουργία Ηλεκτρο Πνευματικό Τηλεχειριστήριο ενεργοποιείται όταν θέσετε τον μεταγωγέα [A] του μηχανήματος στην θέση II. Από αυτή τη στιγμή ο αναρροφητήρας θα εκκινηθεί και θα σταματήσει αυτόματα ανάλογα με το αν είναι αναμμένο ή σβηστό το εξάρτημα. Ο μεταγωγέας στη θέση I κάνει τον αναρροφητήρα να λειτουργεί χειροκίνητα.

ΠΡΟΣΟΧΗ: πριν βάλετε στην θέση “II” τον μεταγωγέα που βρίσκεται στον αναρροφητήρα, βεβαιωθείτε ότι το εξάρτημα είναι σβηστό.

Για την σύνδεση των εξαρτημάτων υπάρχουν εναλλακτικά ή μαζί δύο συστήματα.

[A1]: Πρίζα τροφοδοσίας για ηλεκτρικά εξαρτήματα (μη παρούσα στα τηλεκοντόλ που είναι μόνο πνευματικά)

[A2]: Σωλήνας τροφοδοσίας για πνευματικά εξαρτήματα (μη παρών στα τηλεκοντόλ που είναι μόνο ηλεκτρικά)

[A3]: Διακόπτες για να ανάβει εναλλακτικά ο 2^{ος} 3^{ος} κινητήρας όταν είναι παρόντες

Όταν χρησιμοποιείτε πνευματικά εξαρτήματα μη ξεπεράσετε την πίεση εργασίας 150 PSI (10,20 atm) Κίνδυνος έκρηξης στην σωλήνωση τροφοδοσίας.

Εκκίνηση: όταν ανάβετε το εξάρτημα ο αναρροφητήρας ξεκινάει αυτόματα.

Σβήσιμο: όταν σβήνετε το εξάρτημα ο αναρροφητήρας σβήνει αυτόματα σε ένα χρονικό διάστημα 7 δευτερολέπτων περίπου.

Όταν τελειώσετε της δουλειά, αποσυνδέσατε το εξάρτημα από τον αναρροφητήρα.

ΠΡΟΣΟΧΗ: Η ΣΥΜΠΛΗΡΩΜΑΤΙΚΗ ΠΡΙΖΑ ΕΙΝΑΙ ΠΑΝΤΑ ΥΠΟ ΤΑΣΗ ΟΤΑΝ Η ΛΕΙΤΟΥΡΓΙΑ PLUG ΚΕΝΟ ΕΙΝΑΙ ΣΤΟ ΣΗΜΕΙΟ POWER

VEJLEDNING TIL BRUG AF SUGEENHEDER UDSTYRET MED AUTOMATISK TÆND/SLUK-SYSTEM. (ELEKTRO-PNEUMATISK TELECONTROL-ANORDNING)

 **OBS** Disse instruktioner skal anses for at være et supplement til de "Generelle Regler" i vejledningen.

 **OBS** Fabrikanten er ikke ansvarlig for skader på personer eller genstande afledt af forkert eller uagtsom brug af det ELEKTRO-PNEUMATISKE TELECONTROL system.

Alle instruktioner skal læses omhyggeligt - før denne funktion tages i anvendelse - af sikkerhedsmæssige årsager. Overhold alle instruktioner uden undtagelse.

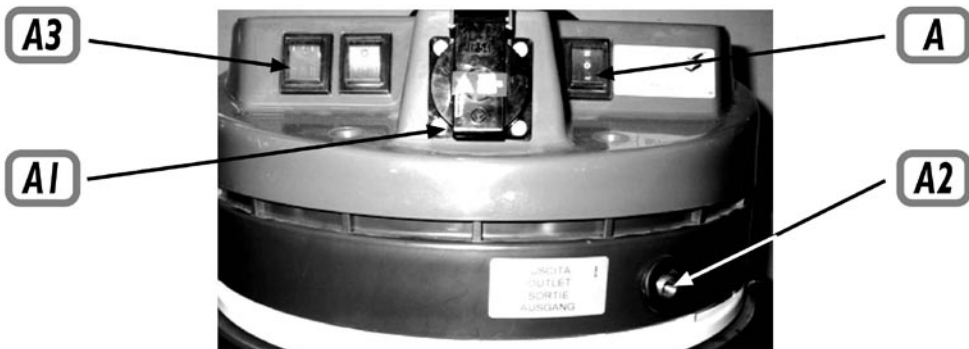

NB: Fotografiet af apparatet, der viser den elektro-pneumatiske telecontrol-betjening er kun vejledende, fordi funktionen er en s for forskellige modeller.

 **OBS:** Når man anvender elektrværktøj må man aldrig overskride effekten angivet på sugeenhedens supplerende forsyningsudtag. Sørg for at elektrværktøjets forsyningssspænding svarer til angivelserne på etiketten med tekniske data for sugeenheden (se eksemplet på fotografiet). Manglende overholdelse af disse regler kan medføre brand og personskader eller dødsfald. Sugeenheden må udelukkende tilsluttes en stikkontakt udstyret med jordkontakt.

Den elektro-pneumatiske Telecontrol funktion aktiveres ved at flytte omskifteren [A] på maskinen til position II. Herefter starter og stopper sugeenheden automatisk afhængig af værktøjets tænding eller slukning. Hvis omskifteren stilles i position I fungerer sugeenheden manuelt.

 **OBS:** inden man stiller sugeenhedens omskifter på "II" skal man kontrollere, at værktøjet er slukket.

Til forbindelse af værktøjet har man to systemer til rådighed, enten som alternativ eller begge samtidigt:

[A1]: Forsyningsudtag til elektrværktøj (ikke til stede ved telecontrol der kun er pneumatiske)

[A2]: Forsyningsrørledninger til pneumatiske værktøj (ikke til stede ved telecontrol der kun er elektriske)

[A3]: Afbryderkontakter til vekslende tænding af motor 2 og 3, når disse er til stede.

Når man anvender pneumatiske værktøj må man aldrig overskride driftstrykket på 150 PSI (10,20 atm) - Der er fare for springning af forsyningsrørledningen.

Start: når værktøjet tændes, startes sugeenheden også automatisk.

Stop: når værktøjet slukkes, standses sugeenheden også automatisk med en forsinkelse på cirka 7 sekunder.

Når arbejdet er tilendebragt skal værktøjet afbrydes fra sugeenheden.

 **OBS:** EKSTRA STIKKET ER ALTID UNDER SPÆNDING NÅR VAKUUM STIK ER PÅ DET POWER POINT.

BRUKSANVISNINGER FOR SUGEAPPARAT UDSTYRT MED ET AUTOMATISK PÅ / AV - SYSTEM (ELEKTROPNEUMATISK FJERNSTYRINGSANORDNING)

 **OBS** Disse anvisningene må regnes som en tilleggsdel til de "Generelle Forskriftene" i håndboken.

 **OBS** Produsenten står ikke ansvarlig for skader på personer eller gjenstander grunnet feilaktig bruk eller ved forsømmelse av det ELEKTROPNEUMATISKE FJERNSTYRINGSANORDNING systemet

For din egen sikkerhet, er det meget viktig å ha lest nøye og fullstendig bruksanvisningene før bruk. Følg meget nøyaktig disse anvisningene.



NB: Bildet av apparatet som viser kommandoen for den elektropneumatiske fjernstyringsanordningen, er kun indikativ ettersom funksjonen er den samme for diverse modeller.

 **OBS:** Når du bruker elektriske apparat, må du ikke overskride strømstyrken som er indikert på den ekstra strømkontakten på sugeapparatet. Forsikre deg om at strømspenningen til det elektroniske apparatet samsvarer med det som står skrevet på etiketten med de tekniske dataene på sugeapparatet (for eksempel se bilde). Om ikke disse reglene blir overholdt, kan dette forårsake brann og skader, også dødelige skader, på brukeren. Sugeapparatet må absolutt være koplet til en jordet kontakt.

Funksjonen for den Elektropneumatiske Fjernstyringsanordningen aktiveres ved å sette kommutatoren [A] til maskinen i posisjon II . Fra dette øyeblikket av starter sugeapparatet og det vil automatisk stanse i apparatets start- eller stansfunksjon. Kommutatoren i posisjon I gjør det mulig for sugeapparatet å fungere manuelt.

 **OBS :** før du setter kommutatoren på sugeapparatet i posisjon "II", forsikre deg om at apparatet er skrudd av.

For koplingen av apparatene finnes det to systemer; enten en og en eller sammen:

[A1]: Strømkontakt for elektriske apparater (finnes ikke på fjernstyringsanordningen som kun er pneumatiske)

[A2]: Forsyningsrørledninger for pneumatiske apparater (finnes ikke på fjernstyringsanordningen som kun er elektrisk)

[A3]: Brytere for å skru på annenhver gang den 2. og den 3. motoren, når disse finnes

Når du bruker pneumatiske apparater, overskrid ikke driftstrykket på 150 PSI (10,20 atm) – Fare for eksplosjon i forsyningsrørledningene.

Oppstart: når man skrur på apparatet, vil sugeapparatet automatisk starte opp.

Stans: når man skrur av apparatet, vil sugeapparatet automatisk stanse med en forsinkelse på cirka 7 sekunder.

Når arbeidet er fullendt, kople apparatet fra sugeapparatet.

 **PASS PÅ:** TILLEGGSKONTAKTEN VIL ALLTID VÆRE UNDER SPENNING NÅR VAKUUM PLUG ER PÅ POWER POINT.

AUTOMAATTISESTI PÄALLE JA POIS PÄÄLTÄ KYTKETÄVÄN IMULAITTEEN KÄYTTÖOHJE. (SÄHKÖPNEUMAATTINEN TELECONTROL-LAITE)

! HUOM Nämä ohjeet ovat lisäys ohjekirjassa olevaan kappaleeseen "Yleismääräykset".

! HUOM Valmistaja ei vastaa sellaisista henkilöihin tai esineisiin kohdistuvista vahingoista, jotka johtuvat SÄHKÖPNEUMAATTISEN TELECONTROL-järjestelmän virheellisestä tai huolimattomasta käytöstä

Ennen tämän toiminnon käyttöä oman turvallisuutenne takaamiseksi käyttöohjeet tulee ehdottomasti lukea tarkkaan ja kokonaan. Noudata tarkkaan näitä ohjeita.



HUOMAA: Kuva laitteesta, jossa sähköpneumaattinen telecontrol-ohjaus on korostettuna, on ainoastaan viitteellinen, sillä tämä toiminto on yhteinen monelle eri mallille.

! HUOM: Sähköisiä työkaluja käytettäessä ei saa ylittää imulaitteen lisäpistorasiassa mainittua tehoa. Varmista, että sähköisen työkalun syöttöjännite vastaa imulaitteen tyyppikilvessä mainittua jännitettä (ks. esimerkki kuvasta). Näiden ohjeiden laiminlyöminen voi aiheuttaa tulipaloja ja käyttäjälle jopa kuolemaan johtavia vammoja. Imulaite tulee ehdottomasti kytkeä maadoitukseen liitettyyn pistorasiaan.

Sähköpneumaattinen Telecontrol-toiminto aktivoidaan siirtämällä laitteen valitsin [A] asentoon II. Tästä hetkestä lähtien imulaite käynnistyy ja pysähtyy automaattisesti silloin, kun työkalu kytketään päälle tai pois päältä. Kun valitsin on asennossa I, imulaite toimii käsikäyttöisesti.

! HUOM: ennen imulaitteen valitsimen asettamista asentoon "II" varmista, että työkalun virta on kytketty pois päältä.

Työkalujen liittämistä varten on olemassa kaksi eri järjestelmää, joita voidaan käyttää erikseen tai yhdessä:

- [A1]:** Työkaluja varten oleva pistorasia (ei sellaisissa telecontrol-laitteissa, jotka ovat ainoastaan pneumaattisia)
- [A2]:** Pneumaattisia työkaluja varten oleva syöttöputkisto (ei sellaisissa telecontrol-laitteissa, jotka ovat ainoastaan sähkökäyttöisiä)
- [A3]:** Katkaisimet, joilla käynnistetään joko 2. tai 3. moottori, kun sellainen on asennettu

Pneumaattisia työkaluja käytettäessä ei saa ylittää 150 PSI (10,20 atm) käyttöpainetta – Syöttöputkisto voi räjähtää.

Käynnistys: kun työkaluun kytketään virta, imulaite käynnistyy automaattisesti
Pysäytys: kun työkalun virta kytketään pois, imulaite pysähtyy automaattisesti noin 7 sekunnin kuluttua.

Kytke työkalu irti imulaitteesta, kun työ on suoritettu.

! HUOM: HET EXTRA CONTACT STAAT STEEDS ONDER SPANNING KUN TYHJÖ TULPPA ON VIRTAPUNKTI.

BRUKSANVISNING FÖR SUGARE SOM ÄR FÖRSEDDA MED AUTOMATISKT PÅKOPPLINGS / FRÅNKOPPLINGSSYSTEM. (ELPNEUMATISK TELECONTROL-ANORDNING)

! OBS Dessa anvisningar är ett tillägg till "Allmänna normer" som finns i manualen.

! OBS Tillverkaren svarar inte för skador på personer eller föremål som beror på en felaktig eller försumlig användning av det ELPNEUMATISKA TELECONTROL-SYSTEMET

För en säker användning är det nödvändigt att läsa anvisningarna noga och helt och hållet innan den här funktionen används. Följ noggrant anvisningarna.



MÄRK VÄL: Fotot av apparaten där den elpneumatiska telecontrol-styrningen framhävs, är endast indikativt eftersom funktionen är gemensam för olika modeller.

! OBS: När man använder elverktyg får man inte överstiga effekten som anges på sugarens tilläggsuttag. Säkerställ att elverktygets matningsspänning motsvarar den som anges på sugarens märkskylt (se exemplet i fotot). Underlåtenhet att iakttä dessa regler kan orsaka brand och t.o.m. dödliga skador för användaren. Sugaren måste absolut anslutas till ett jordat eluttag.

Den elpneumatiska Telecontrol-funktionen aktiveras genom att placera maskinens omkopplare [A] i läget II. Från det ögonblicket startar och stannar sugaren automatiskt när verktyget kopplas på och från. När omkopplaren ställs i läget I fungerar sugaren manuellt.

! OBS: innan sugarens omkopplare ställs i läget "II" ska man säkerställa att verktyget är fränkopplat.

För anslutning av verktyg finns två system som kan användas skilt eller tillsammans:

- [A1]:** Eluttag för elverktyg (finns inte i telecontrol-system som är endast pneumatiska)
- [A2]:** Rörsystem för pneumatiska verktyg (finns inte i telecontrol-system som är endast elektriska)
- [A3]:** Brytare för att koppla på antingen den 2. eller 3. motorn, om sådana finns

När man använder pneumatiska verktyg får man inte överstiga driftrycket 150 PSI (10,20 atm) – Explosionsfara i rörsystemet.

Start: när verktyget kopplas på startar sugaren automatiskt
Stopp: när verktyget stängs av stannar sugaren automatiskt efter ca 7 sekunder.

När arbetet är avslutat ska man koppla loss verktyget från sugaren.

! VARNING: DET EXTRA UTTAGET ÄR ALLTID SPÄNNINGSFÖRÄNDRING NÄR VAKUUM PLUGG ÄR PÅ POWER POINT.